

# 取扱説明書

保証書付

添付文書

保管用

製造番号

# ATEX TOR

管理医療機器：家庭用電気マッサージ器  
マッサージクッション C31

品番

AX-HC131



## マッサージクッション コードレス

### 目次

△ 安全上のご注意	1～4	□ 廃棄の時の電池の取り出しかた	12
○ 梱包内容と各部の名称	5	✂ 故障かなと思ったら	13
人 使いかた	6～9	⚙ 仕様	14
🧼 お手入れ	10	♡ 保証とアフターサービス	裏表紙
📦 保管について	11		

このたびはAX-HC131をお買い上げいただき、誠にありがとうございます。

**ご使用前に、この取扱説明書をよくお読みのうえ、正しくご使用ください。**なお、この取扱説明書には保証書がついています。お読みになられたあとも、大切に保管してください。

※デザイン仕様を一部変更している場合があります。ご了承ください。

※本書はアテックスホームページよりダウンロードできます。

# ⚠ 安全上のご注意

ご使用になる人や他の人への危害、財産への損害を未然に防止するために必ずお守りいただく事を説明しています。

**警告表示の意味** 表示内容を無視して誤った使いかたをしたときに生じる危害や損害の程度を、次の表示で示しています。



**警告**

この表示の欄は、「死亡または重傷などを負う可能性が想定される」内容です。



**禁止を促す記号**



**注意**

この表示の欄は、「傷害を負う可能性または物的損害のみが発生する可能性が想定される」内容です。



**強制を促す記号**

## ⚠ 警告

### 症状について



**次の人は使用しないでください。症状を悪化させるおそれがあります。**

- ・医師からマッサージを禁じられている人  
例：血栓 [そく (塞) 栓] 症、重度の動脈瘤、急性静脈瘤、各種皮膚炎、皮膚感染症

**自分で意思表示のできない方や身体の不自由な方には使用させないでください。**  
けがの原因になります。



**次のような人は必ず医師とご相談の上ご使用ください。**

事故や健康を害するおそれがあります。

- ・ペースメーカーなどの電磁障害の影響を受けやすい体内植込み型医用電気機器を使用している人
- ・悪性腫瘍のある人
- ・心臓に障害のある人
- ・温度感覚喪失が認められる人
- ・妊娠初期の不安定期または出産直後の人
- ・背骨 (脊椎) に異常のある人や曲がっている人
- ・糖尿病などによる高度な末しょう (梢) 循環障害からくる知覚障害のある人
- ・皮膚に創傷のある人
- ・安静を必要としている人や体調がすぐれない人
- ・骨粗しょう症の人、せきついの骨折、ねんざ、肉離れなど、急性 [とう (疼) 痛性] 疾患の人
- ・体温 38℃以上 (有熱期) の人  
例：急性炎症症状 [けん (倦) 怠感、悪寒、血圧変動など] の強い時期、衰弱しているとき
- ・その他、医療機関で治療中の人
- ・けんしょう (腱鞘) 炎の人

**使用中身体に異常を感じたときはすぐに使用を中止し、医師に相談してください。**  
健康を害するおそれがあります。

**使用しても効果が現れない場合は医師または専門家に相談してください。**  
事故や健康を害するおそれがあります。

## ご使用について



幼児やお子様を使用させたり、本体で遊ばせたりしないでください。

カバーを外した状態や、破れた状態で使用しないでください。

カバーが破れた場合は勝手に修理などせず、お買い上げの販売元または製造販売元に連絡してください。

事故やけがの原因になります。

マッサージ以外の用途に使用しないでください。

事故やけがの原因になります。

他の治療器と同時に使用しないでください。

健康を害するおそれがあります。

マッサージ部周辺にアクセサリなど硬いものをつけて使用しないでください。

事故やけがのおそれがあります。

頭、顔、のど、胸部には使用しないでください。

事故やけがのおそれがあります。

首周辺をマッサージする時は、マッサージ部の動きに注意してください。

首の前方はマッサージしないでください。

事故や体調不良の原因になります。

使用中は眠らないでください。

無意識での使用は身体への異常やけがの原因になります。

本体を布団やコタツの中に入れて使用しないでください。

事故・感電・低温やけどのおそれがあります。

動作中、マッサージ部に手や指を差し込まないでください。

けがの原因になります。



使用前にカバーに破れが無いか確認し、破れがある場合は使用を中止してください。

事故やけがの原因になります。

## 電源について



ケーブルを傷つけたり、加工したり、無理に曲げたり、引っ張ったり、ねじったりしないでください。また、重い物を乗せたり、挟み込んだりしないでください。

感電・ショート・火災の原因になります。

USB端子に金属やゴミを付着させないでください。

感電・ショート・火災の原因になります。



お手入れの際は必ずACアダプターをコンセントから抜いてください。また、ぬれた手で抜き差ししないでください。

感電やけがの原因になります。

電源は交流用100V専用コンセントを使用してください。

火災やけがの原因になります。

# 安全上のご注意

## 警告

### 電源について(つづき)

-  ACアダプターをコンセントから抜くときは、コードを持たずACアダプター本体を持って引き抜いてください。

感電・ショート・発火の原因になります。

使用時以外はACアダプターをコンセントから抜いてください。

絶縁劣化による感電・漏電・火災の原因になります。

ACアダプターは付属品の指定されたものを使用してください。また、付属のACアダプターはほかの商品には使用しないでください。

MODEL No. SA182V-050200J

他のアダプターを使用すると故障の原因になります。

停電の時はすぐに電源を切ってください。

けがの原因になります。

### 異常(故障)について

-  故障を発見したときはすぐに使用を中止し、電源を切ってください。事故やけがの原因になります。

### その他

-  改造はしないでください。また、機器が故障した場合には、勝手に修理などせず、販売店又は製造販売元に連絡してください。火災・感電・けがの原因になります。



注意

## ご使用について



浴室など湿気の多い場所では使用しないでください。  
また、水などの液体がかからないようにしてください。  
感電や故障の原因になります。

布団の中や、毛布などをかぶせて使用しないでください。  
本体内部が高温になる可能性があります。

この商品は一人用です。複数の人が同時に使用しないでください。  
故障や事故の原因になります。

本体に強い衝撃をあたえないでください。  
故障や事故の原因になります。

製品の上に立たないでください。

この製品は、イスなどに腰かけた状態で使用することを意図した製品です。  
故障や事故の原因になります。

本体やマッサージ部の上に立ったり、座ったりして使用しないでください。  
事故や故障・けがのおそれがあります。

マッサージ部に勢いよく脚をおろしたりしないでください。  
事故や故障・けがのおそれがあります。

マッサージ部を下にして、動作させないでください。  
事故や故障の原因になります。

自動車で使用しないでください。  
事故や故障の原因になります。



使い始めは5分程度を目処に弱い刺激でご使用ください。  
初めからマッサージの刺激を強くすると、健康を害するおそれがあります。

1回の使用は15分以内とし、1日の使用は30分以内を目処にご使用ください。  
長時間の連続使用は、必要以上の刺激となり逆効果やけがの原因になります。

マッサージの刺激が強すぎると感じた時は、弱く当ててください。  
強い刺激のまま使用を続けると、健康を害するおそれがあります。

使用中、肌に赤みが出た際は使用を中止してください。  
刺激が強い可能性があります。タオル等をあてがいご使用してください。

同一箇所への連続使用は避けてください。  
長時間の連続使用は、必要以上の刺激となり逆効果やけがの原因になります。

本品に大きな荷重がかかるような使い方をすると、保護装置が作動し、  
動作が止まる場合があります。  
停止した場合は、しばらく時間を空けて（1時間程度）再度動作させてください。

# 梱包内容と各部の名称

## 梱包内容の確認

開梱したら、ご使用になる前に以下のものが揃っているか確認してください

• 本体

• ACアダプター

## 各部の名称

### 本体

マッサージ部  
(ヒーター入り)

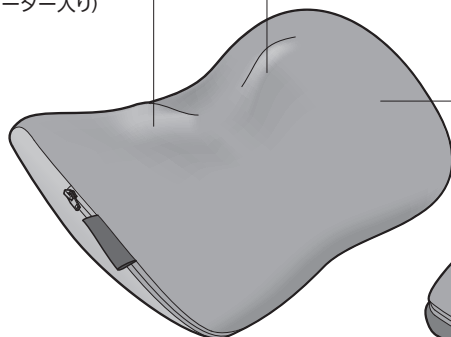

マッサージ部カバー

持ち手

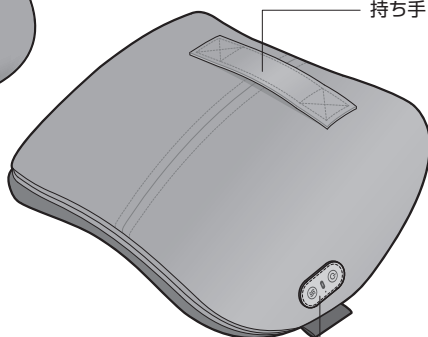

操作部

### 操作部

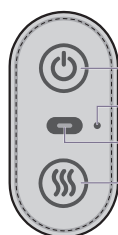

電源/モード切替ボタン

電源ランプ

USB差込口

ヒーターボタン

### 付属品 ACアダプター

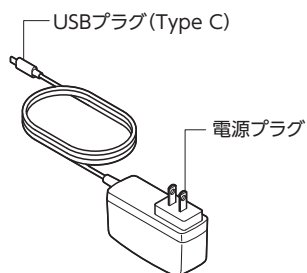

USBプラグ (Type C)

電源プラグ

## ⚠️ **ご注意** 使用前の注意事項

- 使用前にマッサージ部の生地破れがないかを確認してください。破れている場合は使用しないでください。
- 使用前に操作部の各ボタンや、タイマーが正常に動作するか確認してください。
- しばらく使用しなかった場合、もう一度取扱説明書をよく読み、機器が正常にまた、安全に動作することを確認してから使用してください。
- 商品に大きな荷重がかかるような使い方をすると、保護装置が作動し動作が止まる場合があります。停止した場合は、しばらく時間を空けて（1時間程度）再度動作させてください。

マッサージ部  
生地破れがないか確認  
してください。

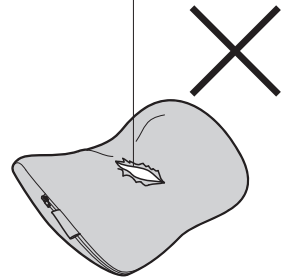

←強く体重がかかる姿勢でのご使用は停止する  
可能性がありますので、ご遠慮ください。

## ご使用前の準備(充電する)

初めてご使用になる時、または長期間ご使用にならなかった時は、電池が放電し作動しないことがあります。充電してからお使いください。

1

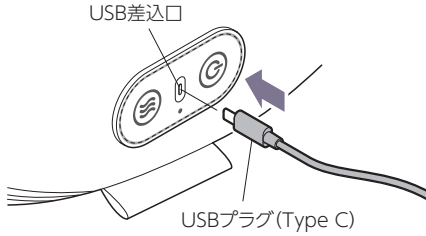

付属のUSBプラグ(Type C)を  
本体のUSB差込口につなぐ

まっすぐ根元まで確実に差し込んでください。

2

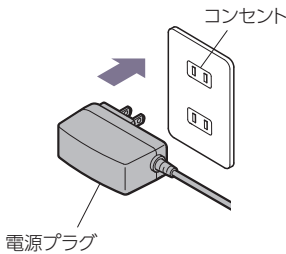

付属のACアダプターの電源  
プラグをコンセントに差し込む

まっすぐ根元まで確実に差し込んでください。  
※付属のACアダプター以外は使用しないでください。

他のアダプターを使用すると故障の原因になります。

## 3 充電する

充電中、電源ランプが緑色に点滅します。  
電源ランプが消灯すると充電完了です。  
USBプラグ(Type C)を本体から抜いてください。

※満充電になっている場合、USBプラグを  
差しても充電中の点滅は開始しません。  
※充電中は使用できません。

●約3.5時間の満充電で、約1.5時間使用できます。

※使用する環境、負荷のかけ方によって使用時間は異なります。

※高い周囲温度の中で充電を行うと保護装置が動き、充電が途中で止まる場合があります。

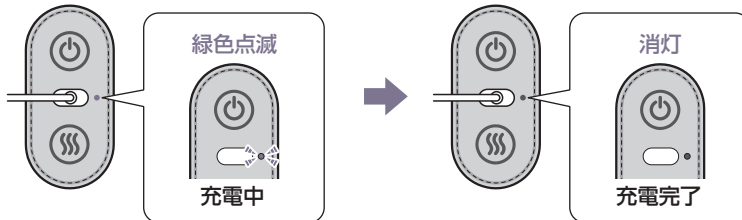



## マッサージをする

### 1 電源ボタン を長押しする

「プロもみモード」でマッサージを開始します。

モード切替ボタンを押すたびに、「プロもみモード」→「ふつうモード」→「ゆっくりモード」と切り替わります。

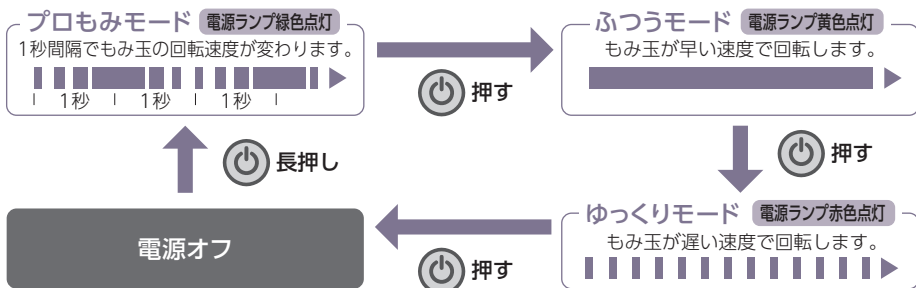
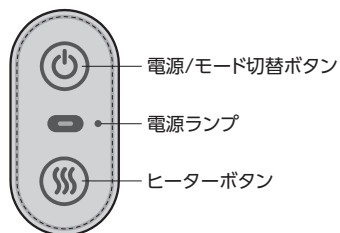

※マッサージを開始して約15分経過すると、自動的に停止します。

#### 《保護装置について》

- 本製品は連続で使用された場合や、大きな負荷がかかった場合、保護装置が作動し、モーターが停止することがあります。停止した場合は、しばらく時間を空けて（1時間程度）再度動作させてください。

#### ヒーターを使う場合

■マッサージ中にヒーターボタン  を押す

もみ玉が点灯しヒーターが動作します。

ヒーターボタン  を押すたびに、ヒーターオン→オフが切り替わります。

※ヒーターの温まりには数分時間がかかります。

※ヒーター単独での使用はできません。



※赤色の点灯は暗い所でない見えにくい場合があります。見えにくい場合は、本体カバーを開けて確認してください。

### 2 マッサージしたい部位にあてる

※あて方は次のページを参考にお好みでご使用ください。（→P.9「マッサージの使用例」）

### 3 本体の電源ボタン を押して動作を停止する

全ての動作が停止します。

※充電残量が少なくなると電源ランプが赤色に点滅します。充電してください。

## マッサージの使用例

マッサージ面をお好みの部位にあてて、使用してください。

首・肩

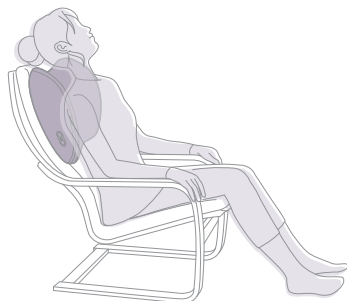

背中



腰

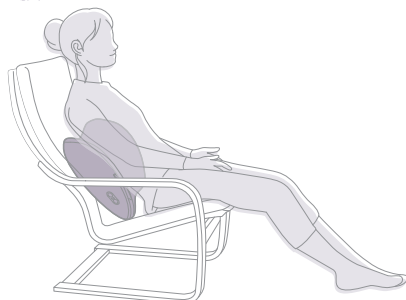

ふくらはぎ

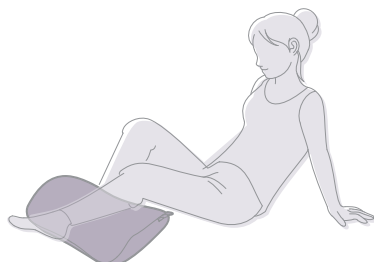

### ⚠️ 警告

- 頭部・ひじ・ひざなどの骨部や、顔・腹または皮膚の弱い部分に使わないでください。けがや体調不良の原因となります。

### ⚠️ 注意

- 全体重がかかる姿勢での使用はご遠慮ください。マッサージ部に無理な力が加わると動作が止まる場合があります。故障や事故の原因となります。
- もみ玉の刺激が強いと感じた際は、タオルなどをあてがい感触を調節してください。



# お手入れ

## ⚠ 警告

- 必ず電源が「切」の状態ですACアダプターをコンセントから抜いて行ってください。
- やわらかい布でから拭きしてください。
- 汚れがひどいときは、ぬるま湯ですすめた中性洗剤にやわらかい布を浸して、よく絞って拭き、最後から拭きしてください。
- 変色などの防止のため、シンナー、ベンジンなどは使用しないでください。
- 年に一度は電源プラグ(金属部分)をから拭きをしてください。  
(絶縁劣化防止のため)
- 3ヶ月に一度を目安で充電してください。  
(長期間充電しないと、充電機の機能低下・故障の原因となります。)

## カバーのお手入れ方法

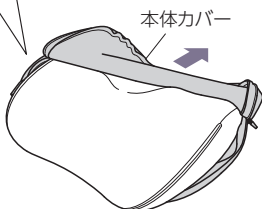
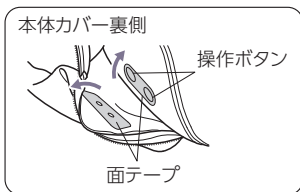
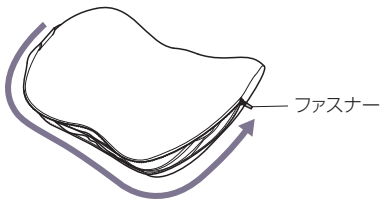

- 1 本体カバーのファスナーを開けて、本体からはずす
- 2 カバーに縫い付けてある洗濯絵表示に従い洗う
- 3 しわをのばし形を整えてから、日陰に干す
- 4 乾いたら、カバーのファスナーを閉じて、本体に取り付ける

※使用の際は必ずマッサージ部カバーを取り付けてください。  
※内側のカバーは、はずせません。

## 保管について

- 汚れやホコリを取ったあと、湿気の少ないところに保管してください。
- 長期間ご使用にならないときは、カバーなどをかけてホコリがつかないようにしてください。
- 保管の際は、変形しないよう、製品の上に物を置かないでください。
- 子供の手の届くところには保管しないでください。
- 保管の際は、製品に異常がないか定期的に点検してください。
- 長期間ご使用にならないときは、フル充電の状態、できるだけ常温(10℃～30℃)で保管ください。
- コード類はねじれをほどいて保管ください。
- お使いにならない場合でも、3ヶ月に一度の目安で充電してください。  
(長期間の放置は、充電電池の機能低下や故障の原因となります。)

# 🗑️ 廃棄の時の電池の取り出しかた

## 充電電池の取り出しかた

本製品はリチウムイオン充電電池を使用しています。本製品を廃棄される場合は、自治体の分別ルールに従って廃棄してください。

### ⚠️ 警告

- 製品を廃棄するとき以外は絶対に分解しないでください。

### ⚠️ 注意

- 必ず本体からACアダプターを取りはずして分解してください。
- 充電残量がある場合は、止まるまで何回か使用して電池を使いきってください。

## 充電電池を取り出す

●この図は、製品を廃棄するための分解図であり、修理用の図ではありません。

### 1 内カバーを切り開く

ハサミなどで本体の表面から内カバーを切り開きます。

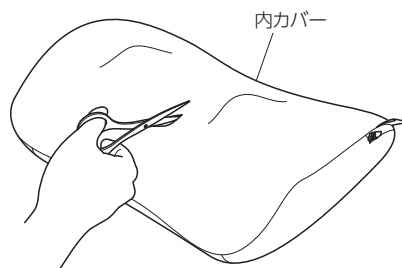

### 2 動作部を取り出す

プラスドライバーで充電ケースの取付けビス(4ヶ所)を外し、充電電池カバー取り外します。

【動作部表面】

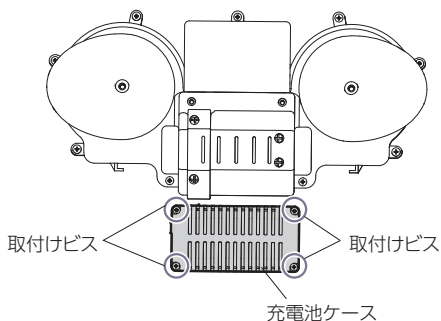

### 3 充電電池を取り外す

コネクタを外し、充電電池を取り外します。  
コネクタは絶縁テープなどで絶縁してください。

### 4 充電電池を廃棄する

取り外した充電電池はリチウムイオン充電電池回収協力店にお持ちください。

# 🔧 故障かなと思ったら

修理に出す前にもう一度確認してください。それでも正常に動作しないときはお買上げの販売店に修理を依頼してください。絶対に分解したり、修理改造はしないでください。異常動作をしてけがや事故のおそれがあります。

動かない	操作ボタンは正しく動作しますか？ →P.6～9の「使いかた」を再度ご確認ください。
	充電量不足ではありませんか？ →充電してください。
運転中に 停止した	大きな負荷がかかっていませんか？ →保護装置が作動しモータが止まる場合があります。電源ボタンを長押しすると運転を再開します。 片側だけに荷重がかかっていませんか？ →構造上、片側だけに荷重がかかると止まる場合があります。故障ではありません。
	連続で使用していませんか？ →連続で使用するとモータの温度が上昇し、保護装置が働きます。少し時間をあけてからご使用ください。
	充電量不足ではありませんか？ →充電してください。
	電源ボタンを押してから、約15分経過するとタイマー機能がはたらき、自動的に運転が停止します。故障ではありません。電源ボタンを長押しすると運転を再開します。
異音がる 音が大きい	マッサージの動作音は構造上発生するものですので、異常ではありません。
充電 できない	ACアダプターを正しくつないでいますか？(P.7参照)
	長期間保管し、電池が放電しきっていませんか？ 完全放電すると使用できませんので3ヶ月に1度は充電してください。
	高温時や低温時は充電できないことがあります。 常温の場所で充電してください。

## ⚠ 警告

- 絶対に分解したり修理改造は行わないでください。  
異常動作をしてけがや事故の恐れがあります。



# 仕様

類別	機械器具77 バイブレーター
医療機器分類	管理医療機器
一般的名称	家庭用電気マッサージ器 (JMDNコード 34662000)
販売名	マッサージクッション C31
商品番号	AX-HC131
医療機器認証番号	306AABZX00005000
使用目的または効果	あんま、マッサージの代用。一般家庭で使用すること。 [●疲労回復 ●血行をよくする ●筋肉の疲れをとる ●筋肉のこりをほぐす ●神経痛・筋肉痛の痛みの緩解]
電気定格	DC7.4V 10W (ヒーター 4W)
アダプター定格	入力：AC100-240V 50/60Hz 0.4A、出力：DC5V 2A
タイマー	15分自動オフ
使用電池	リチウムイオン充電電池 DC7.4V 2600mAh
充電所要時間	約3.5時間
連続使用時間	約1.5時間
製品サイズ	本体 (約) W350×L290×H120mm
製品重量	約1.5kg (ACアダプター含まず)
素材	本体：ABS、ウレタンフォーム 内カバー：ポリエステル 本体カバー：品質表示タグに表示
もみ回数	約23～30回/分
生産国	中国
製造業者	ZHANGZHOU EASEPAL INDUSTRIAL CORPORATION (中国)
製造販売業者	株式会社 アテックス

# ♡ 保証とアフターサービス

- 1 本製品の保証書は、下記に添付しています。保証書は必ず「お買上げ年月日」と「販売店名」など、所定事項の記入および記載内容をよくお読みのあと、大切に保管してください。
- 2 保証期間は、お買上げ日より1年間です。保証期間中に修理を依頼されるときは保証書をご提出のうえ、お買上げの販売店に修理をご依頼ください。
- 3 保証期間経過後の修理につきましては、修理によって機能が維持できる場合は、お客様のご要望により有料修理いたします。
- 4 弊社は「マッサージクッション C31」の補修用性能部品の最低保有期間を、製造打切後最低3年間としています。性能部品とはその製品の機能を維持するために必要な部品です。
- 5 保証期間中の修理などアフターサービスについてご不明な点は、お買上げの販売店、または下記に明記しておりますカスタマーサービスまでお問い合わせください。

## 保証書

本製品は厳密な検査を経て出荷されたものです。  
お客様の正常な使用状態で万一故障した場合は、保証書に記載された期間、下記保証規約により無料修理をお約束いたします。修理は必ず本書を添えてご依頼ください。



株式会社アテックス

〒547-0014 大阪市平野区長吉川辺3-3-24  
<https://www.atex-net.co.jp/>

品名 / 品番	マッサージクッション C31 / AX-HC131		
お買上げ年月日*	年 月 日	保証期間	お買上日より1年 本体
★ お客様	お名前	★ 販売店	
	ご住所		
	TEL: (       )       -		

★欄に記入のない場合、本書は無効となることがありますので、必ず記入の有無をご確認ください。

### 保証規約

- 1 保証期間中であっても以下の理由またはこれに準ずる理由により生じた故障などについては本保証書は適用されません。
  - ・取扱上の不注意、誤った使用方法
  - ・天災、火災などによる故障または損傷
  - ・お買上げ後の転居等による輸送、移動、落下など
  - ・保存上の不備
  - ・弊社または弊社の指定した事業所以外で行われた修理、改造
  - ・本製品本来の使用目的以外の使用
  - ・一般家庭以外（例えば業務用の長時間使用、船舶への搭載）に使用された場合の故障および損傷
- 2 運賃諸掛り費用は原則としてお客様にてご負担願います。
- 3 無料保証期間はご購入の日から1年間です。
- 4 保証の適用されない故障および保証期間経過後の故障については、有料で修理いたします。
- 5 保証書の再発行はいたしません。
- 6 本書のご提示がない場合や無料保証期間を過ぎた場合は、有料修理になります。
- 7 本書は日本国内においてのみ有効です。  
This warranty is valid only in Japan.

本書に明示した期間、条件のもとにおいて無料修理をお約束するものです。  
従って本書によってお客様の法律上の権利を制限するものではありません。

 株式会社アテックス  
ATEX <https://www.atex-net.co.jp/>

株式会社アテックス 大阪物流センター  
〒595-0074 大阪府泉大津市小津島町6-11

■修理・アフターサービスについてのご相談・お問い合わせは  
カスタマーサービス



0120-486-505

受付時間 平日10:00~12:00 / 13:00~17:00(土・日・祝日・夏期休暇・年末年始を除く)