

ATEX

保証書付

製造番号

添付文書

保管用

取扱説明書

AX - HM1010 S/SD

家庭用電位治療器 **管理医療機器**

IONESS α イオネス アルファ



※デザイン・仕様を一部変更している場合があります。ご了承ください。

もくじ

安全上の注意	2～5
各部のなまえ	6
ご使用前の準備	7
電位治療のみの使い方	8～9
電位治療と ヒーターの使い方	10～11
保管するときは	12
お手入れをするときは	13
効果	14
故障かなと思ったら	15
保証とアフターサービス・仕様	16

このたびはAX-HM1010 S/SDをお買上げいただきありがとうございます。
使用前にこの取扱説明書をよくお読みください。なお、この取扱説明書には保証書がついています。
その後いつでもご覧になれる場所に必ず保管してください。

安全上の注意

必ずお守りください。

- お使いになる人や、他の人への危害、財産への損害を未然に防止するために必ずお守りいただくことを次に説明しています。

■ 表示内容を無視して誤った使い方をしたときに生じる危害や損害の程度を、次の表示で区分し、説明しています。

 **危険** この表示の欄は、「死亡または重傷などを負う危険が切迫して生じることが想定される」内容です。

 **警告** この表示の欄は、「死亡または重傷などを負う可能性が想定される」内容です。

 **注意** この表示の欄は、「人が傷害を負う可能性または物的損害のみが発生する可能性が想定される」内容です。

■ お守りいただく内容の種類を、次の絵表示で区分し、説明しています。

(下記は絵表示の一例です。)

 この絵表示はしてはいけない
「禁止」内容です。

 この絵表示は必ず実行していただく
「強制」内容です。

危険

 禁止 次のような医用電気機器と併用しないでください

- ペースメーカー、植込み型除細動器などの電磁障害の影響を受けやすい体内植込み型医用電気機器
- 心電計などの装着形の医用電気機器

医用電気機器が誤作用することがあり危険です。

 禁止 子供には使用させない(保護者、医師又は専門家の監督下で使用する場合は除く)、本体の上へのせたり、遊ばせたりしないでください。

事故の原因になります。

 禁止 身体の自由が利かない方及び乳幼児には使用させないでください。

事故の原因になります。

 禁止 ヒーター使用時は低温やけどや脱水症状をおこす恐れがあります。次のような方は使用しないでください。

- 乳幼児
- 寝たきりの方
- 皮膚感覚の弱い方
- 意思表示のできない方
- 自分でコントローラーを操作できない方

事故の原因になります。

 禁止 心臓病と診断された方や、日常の過激な運動を制限されている方は使用しないでください

事故の原因になります。

警告

 禁止 他の治療器と同時に使用しないでください

・急激な刺激を受けたり、体調を損なう原因になります。

 禁止 本機には指定付属品以外は使用しないでください

・事故、故障の原因になります。

 禁止 コントローラーやコードを引っ張らないでください

断線やショートの原因になります。

 禁止 コントローラーに強い衝撃をあたえたり、上から重いものを乗せたり、踏んだりしないでください

・発火や感電、故障の原因になります。
・万一強い衝撃が加わった時は、使用を中止しご購入先にご相談ください。

 分解禁止 分解や改造・修理はしないでください

・発火、感電、やけどの原因になります。
・修理はご購入先にご相談ください。

 禁止 温度設定は高くしすぎないでください

事故・やけどの原因になります。

 禁止 貴金属を身につけた状態で使用しないでください

事故の原因になります。

 禁止 濡れた手で、電源プラグの抜き差しをしないでください

感電の原因になります。

 禁止 マット部にピンや針などの金属物や異物を入れたり、シーツ等を縫い付けたりしないでください

けがや感電、発火または事故の原因になります。

 禁止 タコ足配線や交流100V以外では使用しないでください

タコ足配線などで定格を超えると発熱による火災の原因になります。

 禁止 電源コード、電源プラグを破損するようなことはしないでください

●傷つけたり、加工したり、高温部に近づけたり、無理に曲げたり、ねじったり、引っ張ったり、重いものを載せたり、束ねたりしないでください
・傷んだまま使用すると、感電、ショート、火災の原因になります。
・修理はご購入先にご相談ください。

 必ず守る 次の方は医師と相談して使用してください

●急性疾患の方 ●悪性腫瘍のある方

●熱の高い方 (38℃以上)

例1.急性炎症症状 [けん(倦) 怠感、悪寒、血圧変動など] の強い時期

例2.衰弱しているとき

●心臓に障害のある方

●妊娠初期の不安定期又は出産直後の方

●低温やけどをしたことのある方

●温度感覚喪失が認められる方

●安静を必要とする方

●せきつい(脊椎)の骨折、ねんざ(捻挫)、肉離れなど、急性[とう(疼) 痛性]疾患の方

●糖尿病などによる高度な末しょう(梢)循環障害による知覚障害のある方

●次の方で1時間を超えて使用する場合

・高血圧の方 ・不整脈のある方

・睡眠時無呼吸症の方 ・ぜん(喘)息の方

●その他、医師の診断を受けている方や体に異常を感じている方

 必ず守る 機器に故障が発見された場合には、直ちに使用を中止して電源を切ってください

事故・やけどの原因になります。

 必ず守る 使用中に身体に異常が表れたり、感じたときは使用を直ちに中止し、医師に相談してください

「低温やけど」について

比較的低い温度(40℃~60℃)でも長時間皮膚の同じ場所に触れていると、熱い、痛い自覚症状がなくても低温やけどのおそれがあります。

⚠ 注意



禁止

ナフタリン等の防虫剤を使用しないでください
ヒーター部などを痛め、発熱や発火の原因になります。



禁止

使用しないときは、安全のため、電源プラグをコンセントから抜いておいてください
絶縁不良などで感電、漏電や火災の原因になります。



禁止

電源プラグはコードを持たずにプラグを持って抜いてください
コードを引っ張ると、コードが破損し感電、ショートや火災の原因になります。



禁止

浴室などの湿度の高い所では使用しないでください
故障の原因になります。



禁止

停電のときは、直ちに電源を切り、切替つまみなどを元の位置に戻してください
感電・ショート・火災の原因になります。



禁止

金属繊維などの導電性物質を含む布団とともに使用しないでください
事故・故障の原因になります。



禁止

本器は一人用機器であり、複数の人が同時に使用しないでください
事故の原因になります。



禁止

コントローラーやマット部に水やお茶等をこぼさないでください
・発熱、発火の原因になります。
・万一こぼれたときは、直ちに使用を中止し、ご購入先にご相談ください。



禁止

犬や猫等のペットの暖房用に使用しないでください
ペットが本体やコードを傷めて、感電や火災、故障の原因になります。



禁止

アイロン台として使用しないでください
熱でふとん部を傷め、火災の原因になります。



必ず守る

治療に必要な時間をこえないように注意してください

初めは1時間以内でやめ、症状に合わせて徐々に時間を増やしてご使用ください
事故・体調不良の原因になります。



必ず守る

電源プラグは根元まで確実に差し込んでください

・差し込みが不完全ですと感電や発熱による火災の原因になります。
・傷んだプラグ、ゆるんだコンセントは使用しないでください。



必ず守る

電源プラグのホコリなどは定期的にとってください

・絶縁不良となり火災の原因になります。
・電源プラグを抜き、乾いた布でふいてください。



必ず守る

取扱いを間違えると不具合を生じることがあるので、使用方法、使用上の注意を厳守してください

事故・故障の原因になります。



必ず守る

1日の使用は8時間までにしてください
事故の原因になります。



必ず守る

ご使用前に、切替つまみ、温度調節つまみ、タイマー、表示ランプなどが、正常に作動するか確認してください
事故の原因になります。



必ず守る

本体に、液体などをこぼした場合はそのまま使用しないでください
感電・ショート・火災の原因になります。



必ず守る

絶縁方法に注意を要する場合もあるので、取扱説明書で指示している方法で使用してください

感電・ショート・火災の原因になります。











必ず守る

しばらく使用しなかった場合、各操作が正常かつ安全に作動することを確認してください

事故の原因になります。

⚠ 注意

-  **本来の目的以外の用途には使用しないでください**
故障の原因になります。
-  **ふとん乾燥機は使用しないでください**
ヒーター部分などを傷める原因になります。
-  **マット部を丸めたり、折りたたんで使用しないでください**
故障の原因になります。
-  **マット部をふとんたたき等でたたかないでください**
ヒーター部などを傷め、故障の原因となります。
-  **お酒に酔った方や睡眠薬を飲んだ方は使用しないでください**
低温やけどなどの原因になります。
-  **頭側と足側を逆さにして使用しないでください**
快適な温度が得られないことがあります。

-  **マット部がぬれた場合は、十分乾燥（陰干し）させてから使用してください**
 - 故障の原因になります。
 - ふとん部を乾燥させるときは、陰干ししてください。
-  **常に使用前後の点検を行い、故障または異常が認められたときには、製造販売元またはご購入先に点検（修理）を依頼してください。**
 - 事故の原因になります。
-  **本器を使用しても症状の改善や効果が表れない場合は、使用を中止し医師に相談してください**

各部のなまえ

全体図

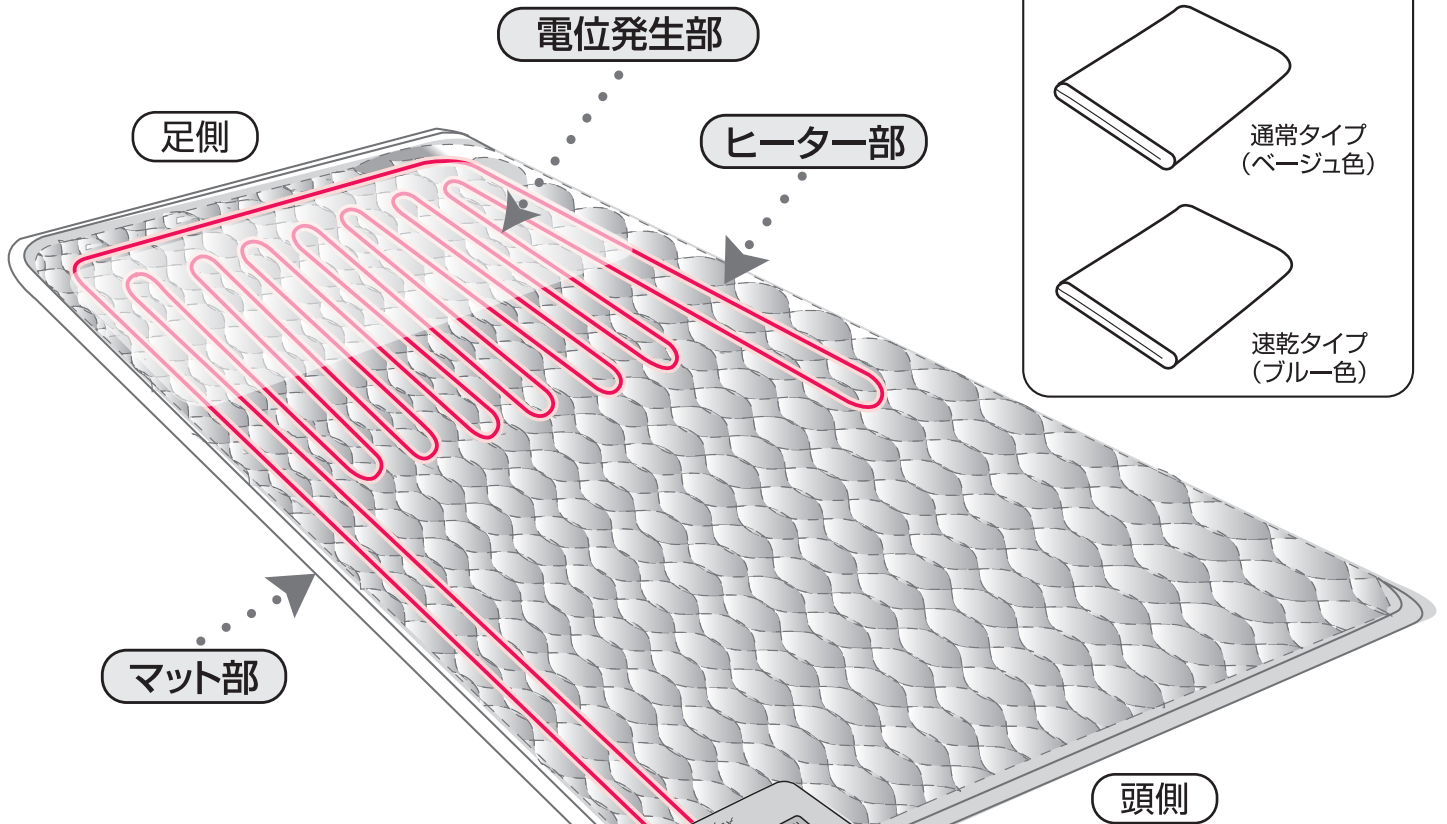

※コントローラーが頭側になるように使用してください。

コントローラー

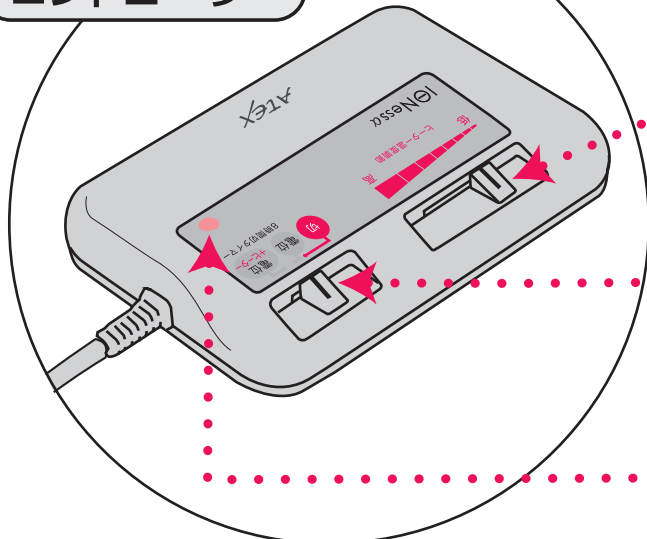

温度調節つまみ

●温度調節を設定します。

切替つまみ

●「電源切」「電位」「電位+ヒーター」を切替えます。

電源表示ランプ

●使用中は点灯し、タイマー時間経過後消灯します。

電源コード

電源プラグ

ご使用前の準備

- 専用シーツカバーをコントローラーが見えるように(右図参照)取り付けてください。

1 マットを拡げて敷く

- 平らな面に敷いてください。
- コントローラーを上にして敷いてください。
- 枕はコントローラー側に置いてください。

ベッドでのご使用の場合

マットレスの上か、敷ふとんの上に敷いてください。

畳または床でのご使用の場合

敷ふとんの上に敷いてください。

2 電源プラグを差し込む

- 家庭用100Vのコンセントに差し込んでください。
- 濡れた手で、電源プラグを差し込まないでください。
- 電源プラグは根元まで確実に差し込んでください。

動作確認をする

- P6の「コントローラー」の説明にもとづいて電源を入れて、各スイッチが正常に作動することを確認してください。
- しばらく使用しなかった場合は、各スイッチが正常に作動することを確認し、さらに機器が正常かつ安全に作動することを確認してご使用ください。

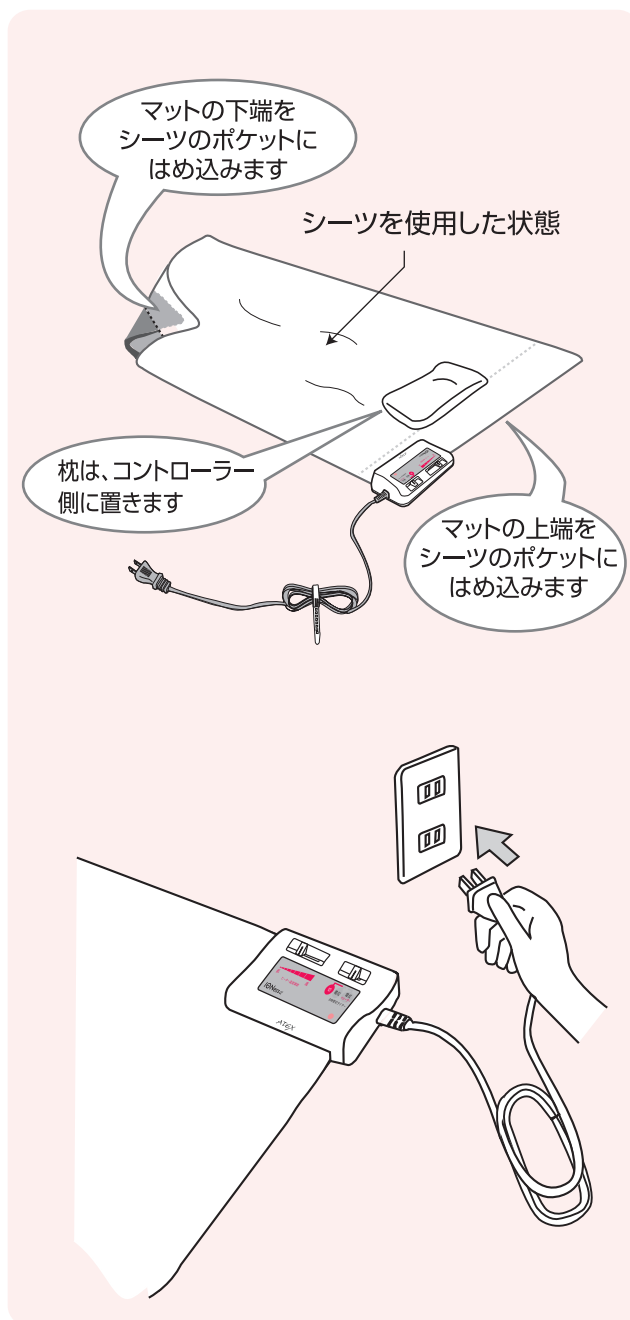

お知らせ

- 使用中はコントローラーが温かくなりますが、異常ではありません。電源スイッチがOFF状態でも安全回路の動作のために電源回路が常時動作しており、コントローラーが温かくなります。異常ではありませんが、気になる場合は電源コードをコンセントから抜いてください。
- 使い始めは、マット部に折りぐせ、わずかな臭いなどが残ることがありますが、ご使用にともない徐々に消えます。
- マット部の上や近くで、ラジオ・パソコン・電話機・補聴器などを使用しますと雑音が入ることがあります。こんなときには使用を中止するか、少し離してご使用ください。

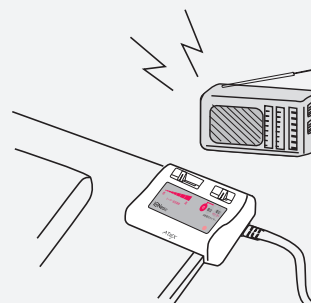

電位治療のみの使い方

電位治療器について

電位とは、マイナスやプラスの電荷を持つエネルギーのことで、電位のある空間を「電界」と呼びます。電位治療器は、電極間又は電極からアース線の間電圧をかけて電界を発生させ、その中に人間の身体を置くことで治療する機器のことです。

「頭痛」「肩こり」「不眠症」および「慢性便秘」の緩和を目的に一般家庭での使用が認められている家庭用医療機器です。

1 切替つまみを「電位」に「移動」

——— 電源表示ランプが点灯する

※自動オフタイマーが働いて約8時間で切れます。(電源表示ランプ消灯)

自動オフタイマーが働いて、電源が切れると、切替つまみは自動的に“切”には戻りません。ご使用後はつまみを“切”に移動させてください。

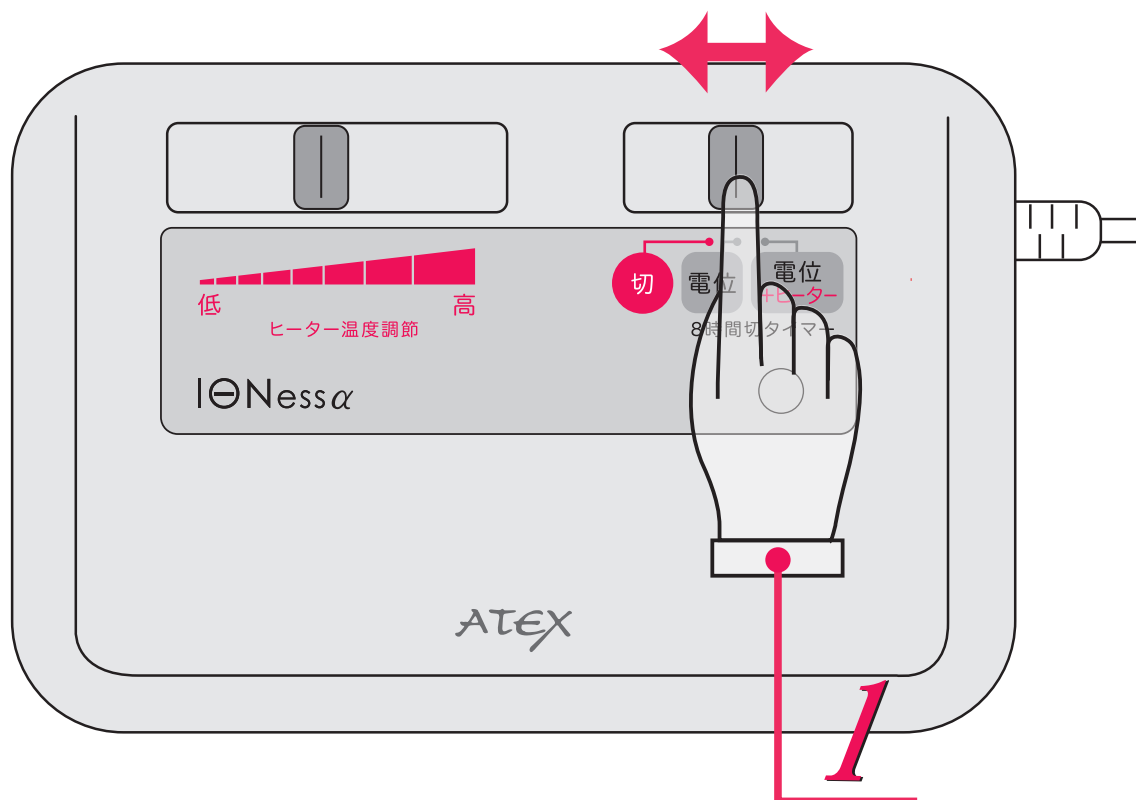

※8時間を超えた使用はおこなわないでください。

●頭をコントローラー側にして横たわる

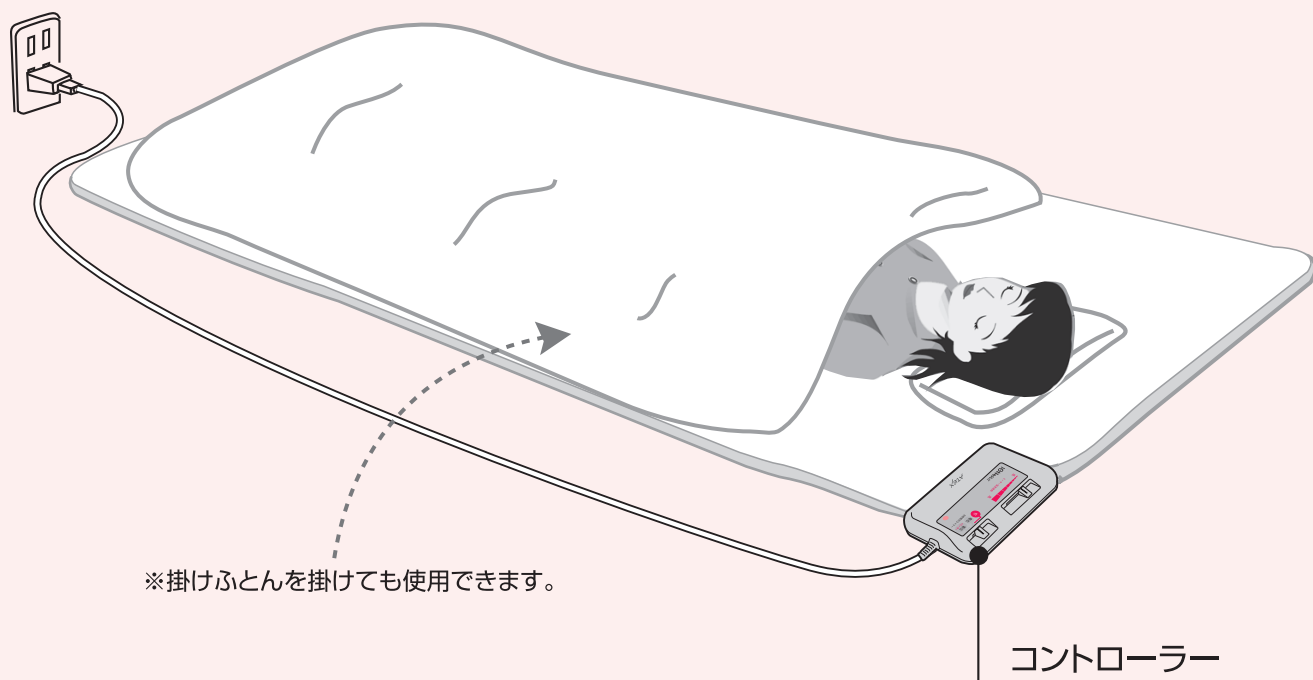

☞ 使用後は切替つまみを「切」に移動し、電源プラグをコンセントから抜いてください。

電位治療とヒーターの使い方

1 切替えつまみを **電位+** **ヒーター** に「移動」

————— 電源表示ランプが点灯する。

※自動オフタイマーが働いて約8時間で切れます。(電源表示ランプ消灯)

2 温度調節つまみを 好みの強さの位置に「移動」

————— 弱から強、無段階に調節できます。

※自動オフタイマーが働いて約8時間で切れます。(電源表示ランプ消灯)

自動オフタイマーが働いて、電源が切れると、切替えつまみは自動的に“切”には戻りません。ご使用後はつまみを“切”に移動させてください。

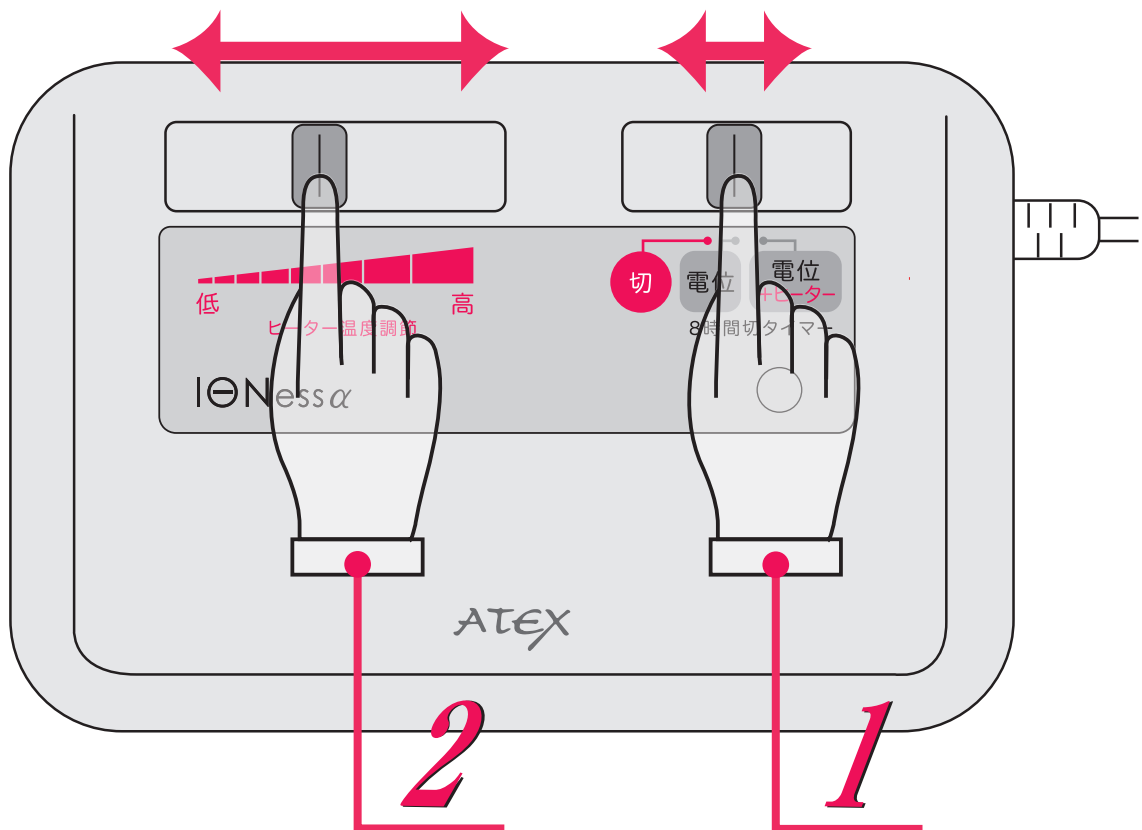

※8時間を超えた使用はおこなわないでください。

●頭をコントローラー側にしてふとんに入る



この商品はあくまで治療器として製造されたもので、暖房用器具と同等温度まで上昇しない場合があります。

コントローラー

使い方

☞ 使用後は切替つまみを「切」に移動し、電源プラグをコンセントから抜いてください。

⚠ 注意

低温ヤケドや脱水症状をおこすおそれがあります

- 次のような方は使用しないこと。
 - 乳幼児
 - 寝たきりの方
 - 皮膚感覚の弱い方
 - 意志表示ができない方
 - 自分でコントローラーを操作できない方

「低温ヤケド」について

比較的低い温度40～60℃でも長時間皮膚の同じ箇所にふれていると、熱い、痛い等の自覚症状感覚なしにヤケドをすることがあります。このことを低温ヤケドといいます。



禁止

- 温度調節を高い目盛りで長時間使用の際は、特にご注意ください。

保管するときは

1 コントローラーに電源コードを巻きつけない

コントローラーが故障したり、コードが破損したりします。

2 湿気は十分に乾燥させ、表面のホコリを取り除く

ぬらしてしまったら陰干ししてください。

3 ふとん等の一番上に保管する

保管するときは湿気を避けてください。
防虫剤は治療マットを傷めるため使用しないでください。

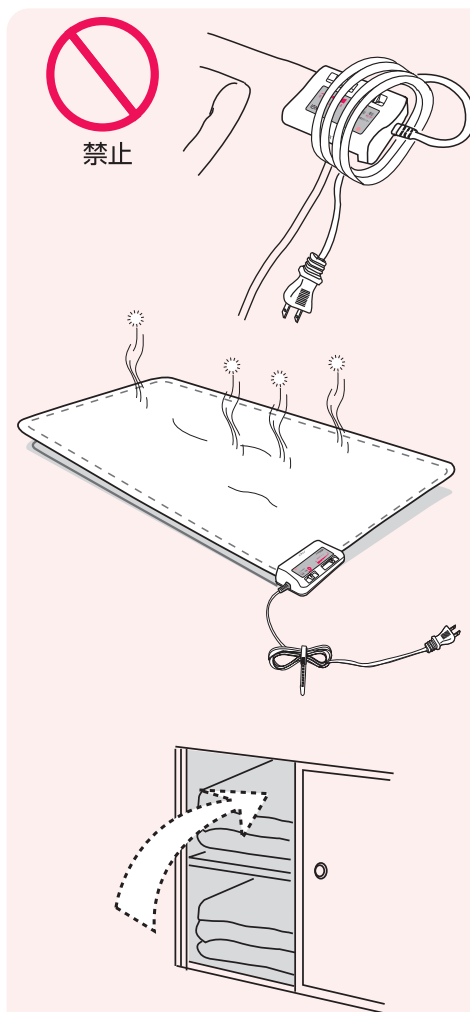

長期間保管するとき

折りたたみ方

※コントローラーを内側にして折りたたみます。

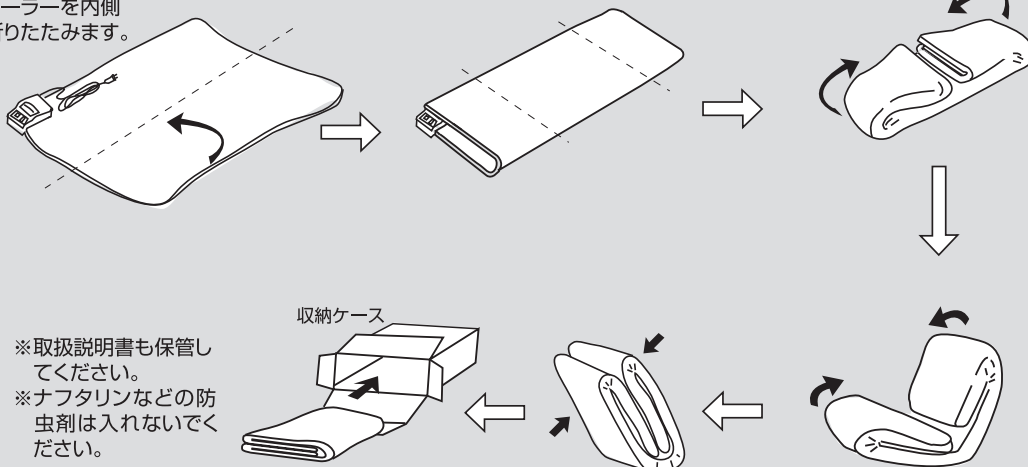

※取扱説明書も保管してください。
※ナフタリンなどの防虫剤は入れないでください。

廃棄するときのお願い

●本製品(付属品を含む)を廃棄するときはお住まいの市区町村の指導に従って処分してください。
環境汚染のおそれがあります。

お手入れをするときは



警告

- 絶対に分解や修理・改造は行なわない。
発火やケガの恐れがあります



注意

- 洗濯またはドライクリーニングを行なわない。
事故や故障の原因になります



注意

- 必ず電源プラグを抜いておく（ぬれた手で抜き差ししない。）
- 治療マットやコントローラーを水につけたり、水をかけたりしない。
ショートや感電の恐れがあります

乾燥

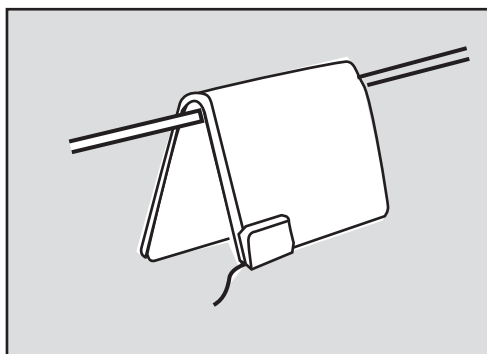

干す場合は・・・

- 直射日光をさけ、風通しのよい日陰で干してください。

治療マット

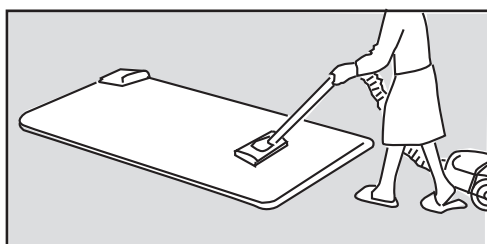

表面のほこりやゴミは・・・

- 寝具用ノズルなどをつけた掃除機で吸い取る。

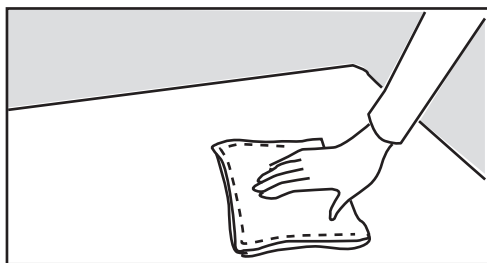

汚れは・・・

- うすめた中性洗剤をつけたブラシで洗浄してください。その後、水にぬらしてよくしぼった布でふき取り、自然乾燥させてください。
※直射日光をさけ、必ず陰干ししてください。

コントローラー

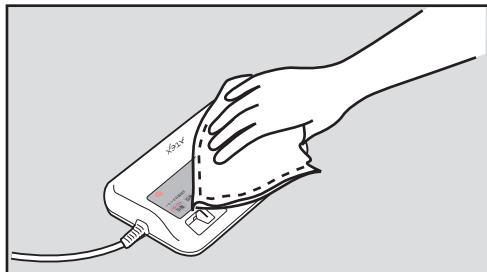

- やわらかい布でからぶきする
- 汚れがひどいときは石鹼液を少し湿らせた布でふきとる。
- 年に一度は電源プラグ（金属部分）のからぶきをする。（絶縁劣化防止のため）
- シンナー、ベンジンなどは、使用しない
（変色などの原因になります）

効果

効果

頭痛、肩こり、不眠症及び慢性便秘の緩解。一般家庭で使用すること。



故障かなと思ったら

修理に出す前に以下についてもう一度点検してください。それでも正常に動作しないときはお買上げの販売店に修理を依頼してください。

絶対に分解したり、修理改造はしないでください。異常動作をしてけがや事故のおそれがあります。

電話やラジオに雑音が入る	まれに雑音が入ることがありますが、そのときは電源を切るか本品を移動させてください。
身体に赤い斑点や水ぶくれができた	・低温やけどをおこしているおそれがあります。 直ちに使用を中止し、専門医の診断を受けてください。
暖かにならない	・切替つまみが「電位」の位置になっていませんか？ 切替つまみを「電位+ヒーター」に移動させてください。 ・温度調節つまみが一番低い「低」の位置になっていませんか？ 温度調節つまみを「高」方向へスライドさせてください。 ・電源プラグがコンセントからはずれていませんか？ 電源スイッチを一度OFFにしてから再度ONにしてください。
温度が低い	温度調節つまみが低く設定されていませんか？ 温度調節つまみを「高」方向へスライドさせてください。
温度が高い	温度調節つまみが高く設定されていませんか？ 温度調節つまみを「低」方向へスライドさせてください。
コントローラーが温くなる	電源コードがコンセントに差し込まれている状態では、電源回路が常時動作している為、コントローラーは温くなりますが故障ではありません。
その他、以下のような異常がある ●コントローラーが損傷している ●コントローラーから異常音が発生する ●コントローラーから異常臭が発生する ●治療マット、電源プラグが異常高温のとき ●コードおよびプラグのすりきれ、やぶれ、傷のあるとき	事故防止のため、ただちに使用を中止し、必ず販売店に修理・点検を依頼してください。

保証とアフターサービス・仕様

- 1.この商品の保証書は、下記に添付しています。保証書は必ず「お買上げ年月日」と「販売店名」など、所定事項の記入及び記載内容をよくお読みのと、大切に保管してください。
- 2.保証期間は、お買上げ日より1年間です。保証期間中に修理を依頼されるときは本書をご提出のうえ、お買上げの販売店に修理をご依頼ください。
- 3.保証期間経過後の修理につきましては、修理によって機能が維持できる場合は、お客様のご要望により有料修理いたします。
- 4.当社はこの電位治療器 / イオネス アルファ (商品名) の補修用性能部品の最低保有期間は、製造打切後最低3年保有しています。性能部品とはその製品の機能を維持するために必要な部品です。
- 5.保証期間中の修理などアフターサービスについてご不明な点は、お買上げの販売店、または下記に明記しておりますサービス課までお問い合わせください。

保証書

この製品は、すぐれた設計のもとに、信頼ある部品と熟練した技術によって製造され、厳密な検査を経て出荷されたことを証明します。

下記の規約に基づいてその品質を保証いたします。

保証規約

1. 通常の使用により、万一材質上または構造上に欠陥が生じた場合は、本保証書により、無償で新品と交換または修理をいたします。ただし、以下の理由またはこれに準ずる理由により生じた故障などについては本保証書は適用されません。
 - ・取扱上の不注意、誤った使用方法。
 - ・天災、火災など。
 - ・お買上げ後の転居等による輸送、移動、落下等。
 - ・保存上の不備。
 - ・弊社または弊社の指定した事業所以外で行われた修理、改造。
 - ・本製品本来の使用目的以外の使用。
 - ・一家庭用以外。(例えば業務用の長時間使用、車両、船舶への搭載)に使用された場合の故障及び損傷。
2. 運賃諸掛り費用は原則としてお客様にてご負担願います。
3. 無償保証期間はご購入の日から1年間です。
4. 保証の適用されない故障及び保証期間がされた後の故障については、有償で修理いたします。
5. 保証書は再発行いたしません。
6. 本書のご提示なき場合、また無料期間を過ぎた場合は、有料修理になります。
7. 本書は日本国内においてのみ有効です。
8. 本書に明示した期間、条件のもとにおいて無料修理をお約束するものです。従ってこの本書によってお客様の法律上の権利を制限するものではありません。

品名	イオネス アルファ	お買上げ日	保証期間
品番	AX-HM1010 S/SD	年 月 日	お買上げ日より1年 本体
お客様	ご住所 〒 -	☎	
	お名前		
販売店	住 所 〒 -		
	店 名	☎	

枠内に記入のない場合有効となりませんので、必ず記入の有無をご確認ください。

 株式会社 **アテックス**

〒547-0014 大阪市平野区長吉川辺3丁目3番24号
TEL.06-6799-8100 (代) FAX.06-6799-8118

仕 様

定格電源	AC100V 50/60Hz	温熱調節機構	感熱線による SCR 制御	製品重量	シングル(S):(約)2.8kg セミダブル(SD):(約)3.1kg
定格消費電力	50W(ヒーター49W)	ヒーター線	電磁波カット仕様		素材
自動オフタイマー	約8時間	認証番号	221AGBZX00016000	製造元	
電位出力	DC -360V	電源コード	2m		製造販売元
温度特性	①温度調節:無段階スライド式 ②表面温度:強55℃、 弱25(±5)℃*	サイズ	シングル(S): (約)W1000×L2000×t32mm	製造元	SHANGHAI YA TAI S1 ELECTRIC EQUIPMENT CO.,LTD(中国)
			セミダブル(SD): (約)W1200×L2000×t32mm		

*表面温度は電気安全法に基づいて標準品を非使用状態で測定した値です。

 株式会社 **アテックス**

<https://www.atexus-net.co.jp/>

株式会社アテックス 大阪物流センター
〒595-0074 大阪府泉大津市小津島町6-11

■修理・アフターサービスについてのご相談・お問い合わせは
カスタマーサービス課



0120-486-505

受付時間 平日9:00~17:00(土・日・祝日・夏期休暇・年末年始を除く)