

取扱説明書

保証書付

添付文書

保管用

製造番号

ATEX TOR

管理医療機器：家庭用電気マッサージ器
シートマッサージャー P10

品番

AX-HP211



ハイバックマッサージャー

目次

△ 安全上のご注意	1～4	□ 廃棄の時の電池の取り出しかた	14
○ 梱包内容と各部の名称	5	✂ 故障かなと思ったら	15
人 使いかた	6～11	⚙ 仕様	16
🧼 お手入れ	12	♡ 保証とアフターサービス	裏表紙
📦 保管について	13		

このたびはAX-HP211をお買い上げいただき、誠にありがとうございます。

ご使用前に、この取扱説明書をよくお読みのうえ、正しくご使用ください。なお、この取扱説明書には保証書がついています。お読みになられたあとも、大切に保管してください。

※デザイン仕様を一部変更している場合があります。ご了承ください。

※本書はアテックスホームページよりダウンロードできます。

⚠ 安全上のご注意

ご使用になる人や他の人への危害、財産への損害を未然に防止するために必ずお守りいただく事を説明しています。

警告表示の意味 表示内容を見逃して誤った使いかたをしたときに生じる危害や損害の程度を、次の表示で示しています。



警告

この表示の欄は、「死亡または重傷などを負う可能性が想定される」内容です。



禁止を促す記号



注意

この表示の欄は、「傷害を負う可能性または物的損害のみが発生する可能性が想定される」内容です。



強制を促す記号

⚠ 警告

症状について



次の人は使用しないでください。症状を悪化させるおそれがあります。

- ・医師からマッサージを禁じられている人
例：血栓 [そく (塞) 栓] 症、重度の動脈瘤、急性静脈瘤、各種皮膚炎、皮膚感染症

自分で意思表示のできない方や身体の不自由な方には使用させないでください。
けがの原因になります。



次のような人は必ず医師とご相談の上ご使用ください。

事故や健康を害するおそれがあります。

- ・ペースメーカーなどの電磁障害の影響を受けやすい体内植込み型医用電気機器を使用している人
- ・悪性腫瘍のある人
- ・心臓に障害のある人
- ・温度感覚喪失が認められる人
- ・妊娠初期の不安定期または出産直後の人
- ・背骨 (脊椎) に異常のある人や曲がっている人
- ・糖尿病などによる高度な末しょう (梢) 循環障害からくる知覚障害のある人
- ・皮膚に創傷のある人
- ・安静を必要としている人や体調がすぐれない人
- ・骨粗しょう症の人、せきついの骨折、ねんざ、肉離れなど、急性 [とう (疼) 痛性] 疾患の人
- ・体温 38℃以上 (有熱期) の人
例：急性炎症症状 [けん (倦) 怠感、悪寒、血圧変動など] の強い時期、衰弱しているとき
- ・その他、医療機関で治療中の人
- ・けんしょう (腱鞘) 炎の人

使用中身体に異常を感じたときはすぐに使用を中止し、医師に相談してください。
健康を害するおそれがあります。

使用しても効果が現れない場合は医師または専門家に相談してください。
事故や健康を害するおそれがあります。

ご使用について



幼児やお子様を使用させたり、本体で遊ばせたりしないでください。

カバーを外した状態や、破れた状態で使用しないでください。

カバーが破れた場合は勝手に修理などせず、お買い上げの販売元または製造販売元に連絡してください。

事故やけがの原因になります。

マッサージ以外の用途に使用しないでください。

事故やけがの原因になります。

他の治療器と同時に使用しないでください。

健康を害するおそれがあります。

マッサージ部周辺にアクセサリなど硬いものをつけて使用しないでください。

事故やけがのおそれがあります。

頭、顔、のど、胸部には使用しないでください。

事故やけがのおそれがあります。

首周辺をマッサージする時は、マッサージ部の動きに注意してください。また、首の前方はマッサージしないでください。

事故や体調不良の原因になります。

使用中は眠らないでください。

無意識での使用は身体への異常やけがの原因になります。

本体を布団やコタツの中に入れて使用しないでください。

本体が熱くなったり、事故・感電・低温やけどのおそれがあります。

動作中、マッサージ部に手や指を差し込まないでください。

けがの原因になります。

本商品はリチウム電池を使用しています。次のようなことは絶対しないでください。

- ・加熱や火中投下
- ・高温環境でのご使用、充電、放置
- ・こたつや布団に入れてのご使用、充電、放置
- ・車内など高温になる場所でのご使用、充電、放置

故障や事故の原因になります。



使用前にカバーに破れが無いか確認し、破れがある場合は使用を中止してください。

事故やけがの原因になります。

安全上のご注意

警告

電源について

 ACアダプターの電源コードを傷つけたり、破損したり、加工したり、無理に曲げたり、引っ張ったり、ねじったりしないでください。また、本体の底でコードを踏んだ状態のまま使用しないでください。

感電・ショート・火災の原因になります。

ACアダプターの電源コードや電源コネクタが傷んだり、コンセントの差込がゆるいときは使用しないでください。

感電・ショート・火災の原因になります。

 お手入れの際は必ずACアダプターをコンセントから抜いてください。また、ぬれた手で抜き差ししないでください。

感電やけがの原因になります。

電源は交流用100V専用コンセントを使用してください。

火災やけがの原因になります。

ACアダプターを抜くときは、コードを持たずにACアダプター本体を持って引き抜いてください。

感電・ショート・発火の原因になります。

使用時以外はACアダプターをコンセントから抜いてください。

絶縁劣化による感電・漏電・火災の原因になります。

ACアダプターは付属品の指定されたものを使用してください。また、付属のACアダプターはほかの商品には使用しないでください。

MODEL No. XH1450-3000WJ

他のアダプターを使用すると故障の原因になります。

停電の時はすぐに電源を切ってください。

感電やけがの原因になります。

異常(故障)について

 故障を発見したときはすぐに使用を中止し電源を切ってください。事故やけがの原因になります。

その他

 改造はしないでください。また、機器が故障した場合には、勝手に修理などせず、販売店又は製造販売元に連絡してください。

火災・感電・けがの原因になります。



注意

ご使用について



浴室など湿気の多い場所では使用しないでください。また、水などの液体がかからないようにしてください。

感電や故障の原因になります。

この商品は一人用です。複数の人が同時に使用しないでください。

故障や事故の原因になります。

本体に強い衝撃をあたえないでください。

故障や事故の原因になります。

製品の上に立たないでください。

この製品は、イスなどに腰かけた状態で使用することを意図した製品です。故障や事故の原因になります。

本体やマッサージ部の上に立ったり、座ったりして使用しないでください。

事故や故障・けがのおそれがあります。

マッサージ部に勢いよく脚をおろしたりしないでください。

事故や故障・けがのおそれがあります。

マッサージ部を下にして、動作させないでください。

故障の原因となります。



使い始めは5分程度をめに弱い刺激でご使用ください。

初めからマッサージの刺激を強くすると、健康を害するおそれがあります。

1回の使用は10分以内とし、1日の使用は30分以内を目処にご使用ください。

長時間の連続使用は、必要以上の刺激となり逆効果やけがの原因になります。

マッサージの刺激が強すぎると感じた時は、弱く当ててください。

強い刺激のまま使用を続けると、健康を害するおそれがあります。

使用中、肌に赤みが出た際は使用を中止してください。

刺激が強い可能性があります。タオル等をあてがいご使用してください。

同一箇所への連続使用は避けてください。

長時間の連続使用は、必要以上の刺激となり逆効果やけがの原因になります。

本品に大きな荷重がかかるような使い方をすると、保護装置が作動し、動作が止まる場合があります。

停止した場合は、しばらく本体を休ませて（1時間程度）から再度動作させてください。

🔍 梱包内容と各部の名称

梱包内容の確認

開梱したら、ご使用になる前に以下のものが揃っているか確認してください

- 本体
- ACアダプター
- コントローラー収納ベルト (肘掛け用)

各部の名称

本体(ピロー・パッド付)

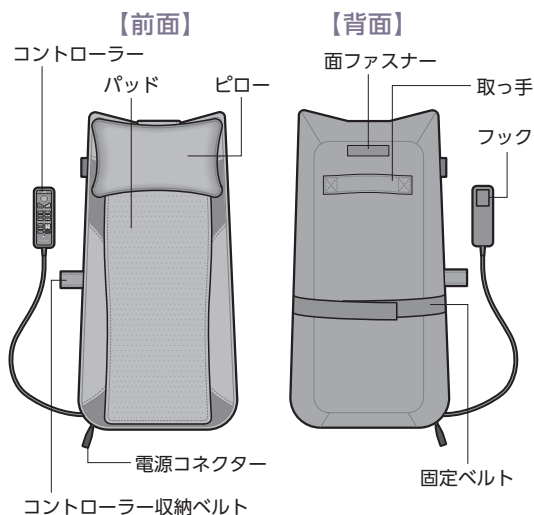

コントローラー



ピロー・パッド・本体

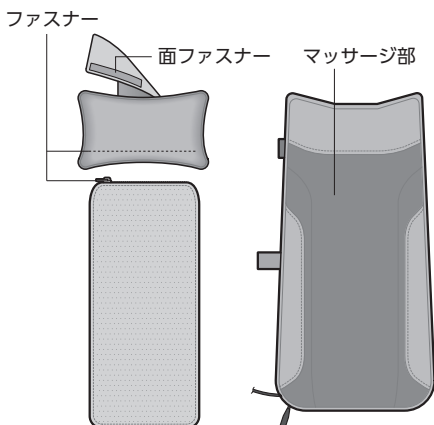

付属品

- コントローラー収納ベルト(ひじ掛け用)



- ACアダプター

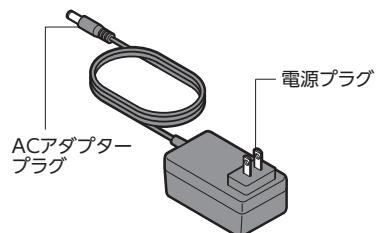

⚠️ **ご注意** 使用前の注意事項

- 使用前にマッサージ部の縫製破れがないかを確認してください。破れている場合は使用しないでください。
- 使用前に操作部の各ボタンや、タイマーが正常に動作するか確認してください。
- しばらく使用しなかった場合、もう一度取扱説明書をよく読み、機器が正常にまた、安全に動作することを確認してから使用してください。
- 商品に大きな荷重がかかるような使い方をすると、保護装置が作動し動作が止まる場合があります。停止した場合は、しばらく本体を休ませて（1時間程度）から再度動作させてください。

マッサージ部
縫製破れがないか
確認してください。

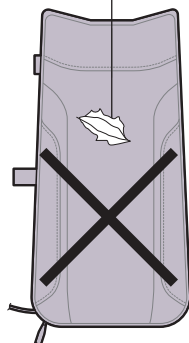

ご使用前の準備 (充電する)

初めてご使用になる時、または長期間ご使用にならなかった時は、電池が放電し作動しないことがあります。充電してからお使いください。

1

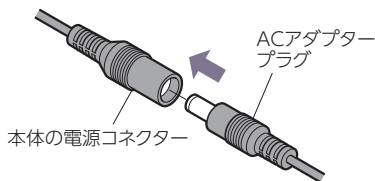

ACアダプタープラグを 本体の電源コネクタにつなぐ

まっすぐ根元まで確実に差し込んでください。

本体の電源コネクタはロック機能付です。

2

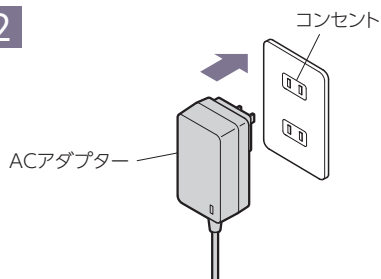

ACアダプターを コンセントに差し込む

まっすぐ根元まで確実に差し込んでください。

3 充電する

充電中、充電マークのLEDが白色に点滅します。電源ボタンが白色の点滅から点灯に変わると充電完了です。

ACアダプターを本体から抜いてください。

※充電中に電源ボタンを長押しするとACアダプタープラグをつないだ状態でもご使用いただけます。

- 約3時間の満充電で、約70分使用できます。
- ※使用する環境、負荷によって使用時間は異なります。
- ※高い周囲温度の中で充電を行うと保護装置が働き、充電が途中で止まる場合があります。



白色点滅



充電中

白色点灯



充電完了

※動作中に点滅したときは充電してください。

4 設置する

●椅子やソファやベッドに設置してください

設置例

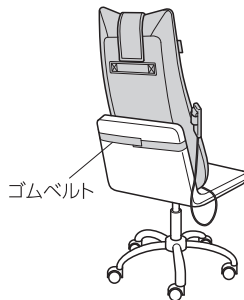
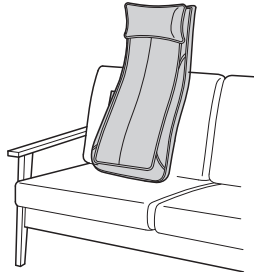
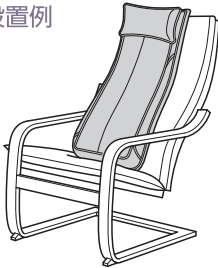

※背もたれが細く安定しにくい場合は背面にあるゴムベルトを巻いてください。安定した椅子に設置する場合はゴムベルトを巻かなくて大丈夫です。

●ピローをお好みの位置に調節する

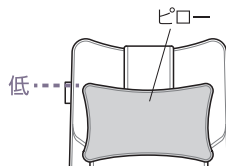
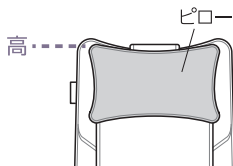

●位置の調節

ご使用中もう少し上のほうまでもみ玉が来てほしいという場合、本体を少し上にずらし体重で押さえてご使用ください。



●体感の調節

使用してお好みにより、強い体感、ヒーターを感じたい場合はパッドを外してご使用ください。

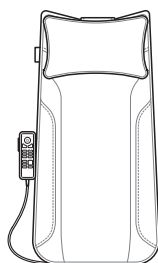

パッド無

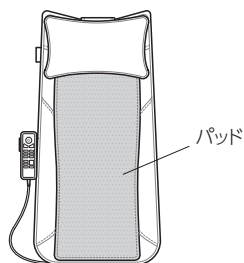

パッド有

●肘掛けに「コントローラー収納ベルト (ひじ掛け用)」を取り付ける

※アテックスが販売するリラク্সチェアや、ひじ掛けの周囲約14cmの椅子に取り付けできます。取り付けできない場合は本体のベルトに収納してください。

ひじ掛けに巻きつけ、ベルトが外側になるように面ファスナーで留めます。

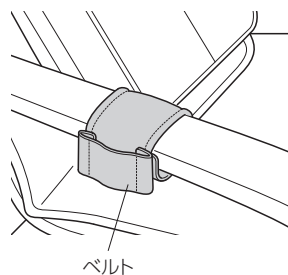
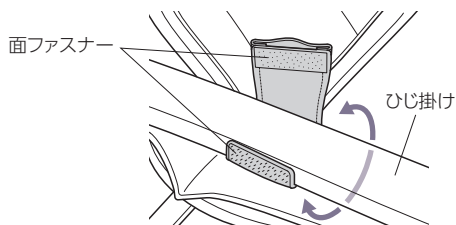

マッサージをする

1 コントローラーの電源ボタン を押す

「自動」でマッサージを開始します。

押すと電源ボタンと動作しているもみ方、範囲、スピードが点灯します。

「自動」は、もみは「左右交互」、スピードは「プロもみ」、範囲は「全体」、ヒーター ONからスタートします。

もみは1往復するごとに「左右交互」→「左右対称」→「ローラー」…と自動で変化します。

※各モードで使用  を押すと電源が切れます。

2 お好みのマッサージをする

もみ方を変更する

●もみ方は以下の3種類あります

押すと選択したボタンが点灯します。

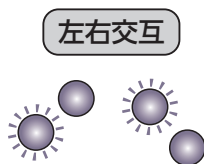

交互に指圧します。

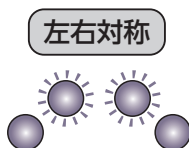

対称に指圧します。

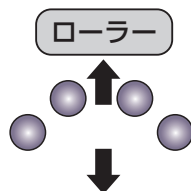

揺動せずに上下移動し
背筋を伸ばします。

範囲を変更する

●範囲は以下の3種類あります

そこ!という定位でマッサージしたい場合、位置ボタン

位置ボタンを押している最中はボタンが点滅します。



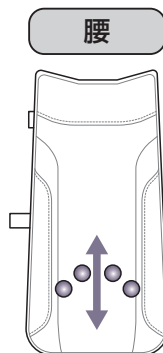
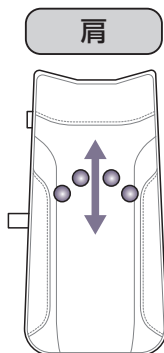
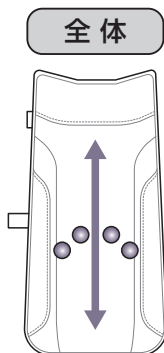

長押しで調節できます。



スピードを変更する

●動作スピードは以下の3種類あります

押すと選択したボタンが点灯します。

プロもみ	1秒間隔でもみ玉の動作速度が変わります。 
ゆっくり	もみ玉が20回/分の速度で動作します。 
ふつう	もみ玉が25回/分の速度で動作します。 

3 ヒーターを使うときはヒーターボタン を押す

ヒーター ONのときはボタンが点灯し、もみ玉は赤く点灯し、あたたかくなります。

ヒーター OFFのときはもみ玉は白く点灯します。

ヒーターボタンを押すたびにON、OFFが切り替わります。

ヒーター OFF



ヒーター ON

※ヒーターのみでは使用できません。
ヒーターを感じたい場合はパッドを外してください。
ヒーターは下側のもみ玉2つのみ搭載しています。

4 残り時間表示

動作は10分で自動OFFします。

残り時間のLEDが1分で1個消えていき、残り時間を確認することができます。

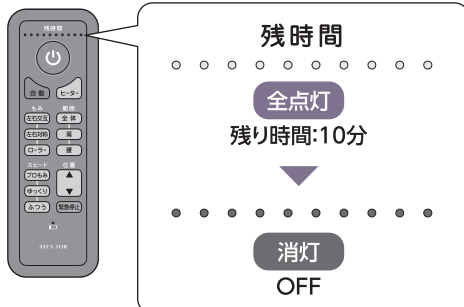

5 停止する

【推奨】電源ボタン  を押すと動作を終了し、原点へ戻ります。

原点に戻っているときは電源ボタンが点滅します。

【異常】ただちに停止したい場合は緊急停止ボタン  を押す。

緊急停止中はボタンが赤色に点灯します。

電源ボタンを押すと原点へ復帰します。

6 リモコン収納方法

使わないときはリモコン裏面のフックをリモコン収納ベルトに引っかけることができます。

収納ベルトは本体側とひじ掛けにあります。

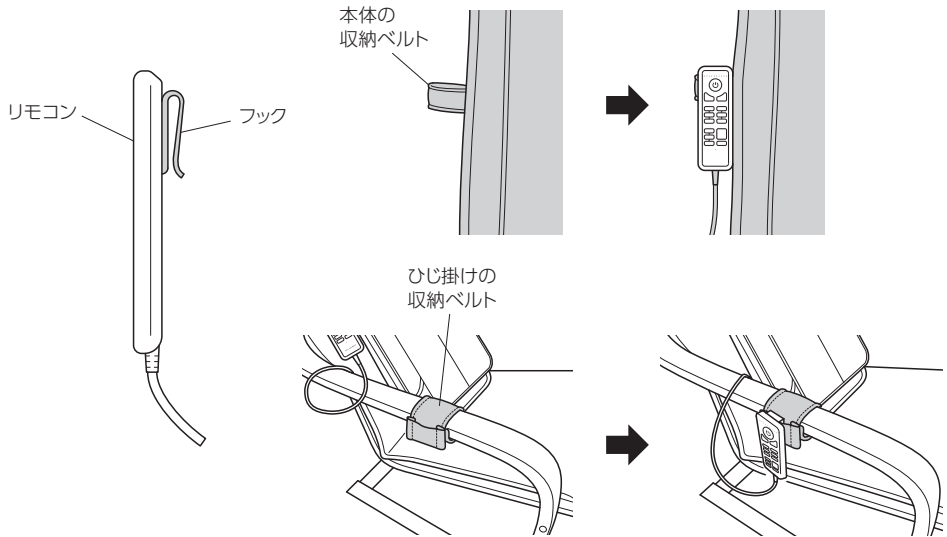

リモコン裏面のフックがいないときは取り外すことも可能です。

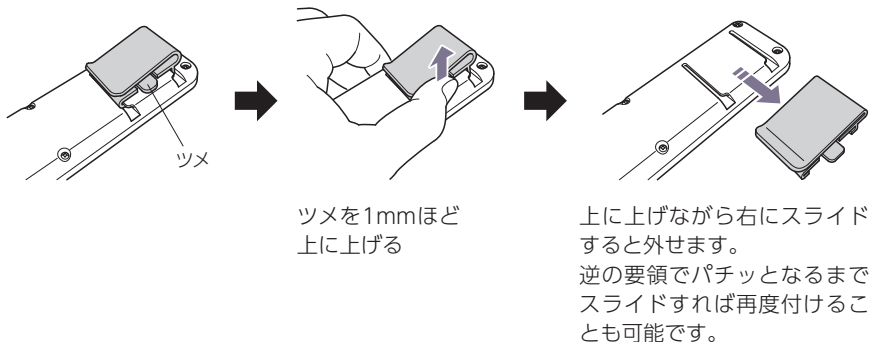



お手入れ

⚠ 警告

●お手入れは必ず動作が停止している状態で行ってください。

- やわらかい布でから拭きしてください。
- 合皮の汚れがひどいときは、除菌ティッシュ等でふき取って、最後から拭きしてください。
- 合皮以外のマッサージ部やパッドの裏部分は変色などの防止のため、シンナー、ベンジンなどは使用しないでください。
ぬるま湯でうすめた中性洗剤にやわらかい布を浸して、よく絞って拭き、最後から拭きしてください。
- 年に一度は電源プラグ(金属部分)をから拭きをしてください。
(絶縁劣化防止のため)
- 3ヶ月に一度の目安で充電してください。
(長期間充電しないと、充電機の機能低下・故障の原因となります。)

保管について

- 汚れやホコリを取ったあと、湿気の少ないところに保管してください。
- 長期間ご使用にならないときは、カバーなどをかけてホコリがつかないようにしてください。
- 保管の際は、変形しないよう、製品の上に物を置かないでください。
- 子供の手の届くところには保管しないでください。
- 保管の際は、製品に異常がないか定期的に点検してください。
- 長期間ご使用にならないときは、フル充電の状態、できるだけ常温(10℃～30℃)で保管ください。
- コード類はねじれをほどいて保管ください。
- お使いにならない場合でも、3ヶ月に一度の目安で充電してください。
(長期間の放置は、充電電池の機能低下や故障の原因となります。)

🗑️ 廃棄の時の電池の取り出しかた

電池の取り出しかた

本製品はリチウムイオン充電電池を使用しています。本製品を廃棄される場合は、自治体の分別ルールに従って廃棄してください。

⚠️ 警告

- 製品を廃棄するとき以外は絶対に分解しないでください。

⚠️ 注意

- 必ず本体からACアダプターを取りはずして分解してください。
- 充電残量がある場合は、止まるまで何回か使用して電池を使いきってください。

電池を取り出す

●この図は、製品を廃棄するための分解図であり、修理用の図ではありません。

1 カバーを切り開く

ハサミなどで本体の下方部のカバーを切り開きます。

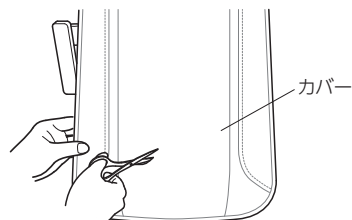

2 動作部を取り出す

プラスドライバーで取付けビス (3ヶ所) を外し、充電電池カバーを取り外します。

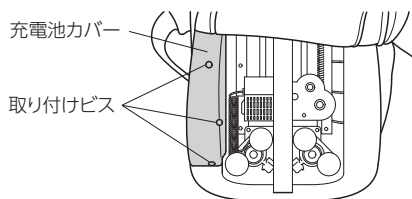

3 充電電池を取り外す

コネクタを外し、充電電池を取り外します。コネクタは絶縁テープなどで絶縁してください。

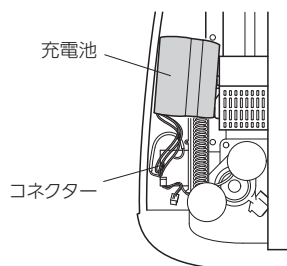

4 充電電池を廃棄する

取り外した充電電池はリチウムイオン電池回収協力店にお持ちください

🔧 故障かなと思ったら

修理に出す前にもう一度点検してください。それでも正常に動作しないときはお買上げの販売店に修理を依頼してください。絶対に分解したり、修理改造はしないでください。異常動作をしてけがや事故のおそれがあります。

動かない	操作ボタンは正しく動作していますか？ →P.6～11の「使いかた」を再度ご確認ください。
	充電量不足ではありませんか？ →充電してください。
運転中に停止した	大きな負荷がかかっていませんか？ →安全装置が作動しモーターが止まる場合があります。電源ボタンを長押しすると運転を再開します。 片側だけに荷重がかかっていませんか？ →構造上、片側だけに荷重がかかると止まる場合があります。故障ではありません。
	連続で使用していませんか？ →連続で使用するとモーターの温度が上昇し、安全装置が働きます。少し時間をあけてからご使用ください。
	充電量不足ではありませんか？ 動作中に充電マークのLEDが点滅していませんか？ →充電してください。
	電源ボタンを押してから、約10分経過するとタイマー機能がはたらき、自動的に運転が停止します。故障ではありません。電源ボタンを長押しすると運転を再開します。
異音がる音が大きい	マッサージの動作音は構造上発生するものですので、異常ではありません。
充電できない	ACアダプターを正しくつないでいますか？(P.6参照)
	長期間保管し、電池が放電しきっていませんか？ 完全放電すると使用できませんので3ヶ月に1度は充電してください。
	高温時や低温時は充電できないことがあります。 常温の場所で充電してください。

⚠ 警告

- 絶対に分解したり修理改造は行わないでください。
異常動作をしてケガや事故の恐れがあります。



仕様

類別	機械器具77 バイブレーター
医療機器分類	管理医療機器
一般的名称	家庭用電気マッサージ器 (JMDNコード 34662000)
販売名	シートマッサージャー P10
商品番号	AX-HP211
医療機器認証番号	305AABZX00047000
使用目的または効果	あんま、マッサージの代用。一般家庭で使用すること。 [●疲労回復 ●血行をよくする ●筋肉の疲れをとる ●筋肉のこりをほぐす ●神経痛・筋肉痛の痛みの緩解]
電気定格	DC10.8V 35W (ヒーター 5W)
アダプター定格	入力：AC100-240V 50/60Hz 1.5A、出力：DC14.5V 3.0A
タイマー	10分自動オフ
使用電池	リチウムイオン充電電池
充電所要時間	約3時間
連続使用時間	約70分
製品サイズ	本体 (約) W380×L120×H730
製品重量	約3.8kg (ACアダプター含まず)
素材	本体：ABS樹脂、ウレタンフォーム マッサージ部：ポリエステル100% パッド：品質表示タグ参照
もみ回数	20～25回/分
生産国	中国
製造業者	XIAMEN COMFIER TECHNOLOGY CO.,LTD. (中国)
製造販売業者	株式会社 アテックス

A series of 18 horizontal dashed lines for writing.

♡ 保証とアフターサービス

- 1 本製品の保証書は、下記に添付しています。保証書は必ず「お買上げ年月日」と「販売店名」など、所定事項の記入および記載内容をよくお読みのあと、大切に保管してください。
- 2 保証期間は、お買上げ日より1年間です。保証期間中に修理を依頼されるときは保証書をご提出のうえ、お買上げの販売店に修理をご依頼ください。
- 3 保証期間経過後の修理につきましては、修理によって機能が維持できる場合は、お客様のご要望により有料修理いたします。
- 4 弊社は「シートマッサージャー P10」の補修用性能部品の最低保有期間を、製造打切後最低3年間としています。性能部品とはその製品の機能を維持するために必要な部品です。
- 5 保証期間中の修理などアフターサービスについてご不明な点は、お買上げの販売店、または下記に明記しておりますカスタマーサービスまでお問い合わせください。

保証書

本製品は厳密な検査を経て出荷されたものです。
お客様の正常な使用状態で万一故障した場合は、保証書に記載された期間、下記保証規約により無料修理をお約束いたします。修理は必ず本書を添えてご依頼ください。



株式会社アテックス
〒547-0014 大阪市平野区長吉川辺3-3-24
<https://www.atex-net.co.jp/>

品名 / 型番	シートマッサージャー P10 / AX-HP211		
お買上げ年月日*	年 月 日	保証期間	お買上日より1年 本体
★ お客様	お名前	★ 販売店	
	ご住所 TEL: () -		

★欄に記入のない場合、本書は無効となることがありますので、必ず記入の有無をご確認ください。

保証規約

- 1 保証期間中であっても以下の理由またはこれに準ずる理由により生じた故障などについては本保証書は適用されません。
 - ・取扱上の不注意、誤った使用方法
 - ・天災、火災などによる故障または損傷
 - ・お買上げ後の転居等による輸送、移動、落下など
 - ・保存上の不備
 - ・弊社または弊社の指定した事業所以外で行われた修理、改造
 - ・本製品本来の使用目的以外の使用
 - ・一般家庭以外（例えば業務用の長時間使用、船舶への搭載）に使用された場合の故障および損傷
- 2 運賃諸掛り費用は原則としてお客様にてご負担願います。
- 3 無料保証期間はご購入の日から1年間です。
- 4 保証の適用されない故障および保証期間経過後の故障については、有料で修理いたします。
- 5 保証書の再発行はいたしません。
- 6 本書のご提示がない場合や無料保証期間を過ぎた場合は、有料修理になります。
- 7 本書は日本国内においてのみ有効です。

本書に明示した期間、条件のもとにおいて無料修理をお約束するものです。
従って本書によってお客様の法律上の権利を制限するものではありません。

 株式会社アテックス
ATEX <https://www.atex-net.co.jp/>

株式会社アテックス 大阪物流センター
〒595-0074 大阪府泉大津市小津島町6-11

■修理・アフターサービスについてのご相談・お問い合わせは
カスタマーサービス



0120-486-505

受付時間 平日10:00~12:00 / 13:00~17:00(土・日・祝日・夏期休暇・年末年始を除く)