

MONO LOURDES HEAD CARE

モノルルド ヘッドケア
品番 AX-HXL352



目次

△ 安全上のご注意	1～3	☑ 保管について	11
○ 梱包内容と各部の名称	4	🔧 故障かなと思ったら	12
👤 使いかた	5～10	⚙️ 仕様	13
🔧 お手入れのしかた	11	♡ 保証とアフターサービス	裏表紙





このたびはAX-HXL352をお買い上げいただき、誠にありがとうございます。

ご使用の前に、この取扱説明書をよくお読みのうえ、正しくご使用ください。なお、この取扱説明書には保証書がついています。お読みになられたあとも、大切に保管してください。

※デザイン仕様を一部変更している場合があります。ご了承ください。

⚠️ 安全上のご注意

ご使用前には必ずこの「安全上のご注意」をよくお読みになって、正しくお使いください。
お読みになった後は必ず大切に保管しておいてください。

警告表示の意味	表示内容を無視して誤った使いかたをしたときに生じる危害や損害の程度を、次の表示で示しています。
 警告	この表示の欄は、「死亡または重傷を負う可能性が想定される」内容です。
 注意	この表示の欄は、「傷害を負う可能性または物的損害が発生する可能性が想定される」内容です。
	 禁止を促す記号
	 強制を促す記号

⚠️ 警告

症状について

-  次の人は使用しないでください。症状を悪化させるおそれがあります。
- ・ 医師からマッサージを禁じられている人

自分で意思表示のできない方や身体の不自由な方には使用させないでください。
けがの原因になります。

-  次のような人は必ず医師とご相談の上ご使用ください。
- 事故や健康を害するおそれがあります。

- ・ 悪性腫瘍のある人
- ・ 心臓に障害のある人
- ・ 妊娠初期の不安定期または出産直後または生理中の人
- ・ 皮膚に創傷のある人
- ・ 安静を必要としている人や体調がすぐれない人
- ・ 頭部（顔面）に神経障害や皮膚知覚障害のある人
- ・ 事故などによる頭部に後遺症のある人
- ・ 血圧異常の人
- ・ 血栓症の人、重度の動脈瘤や急性静脈瘤のある人
- ・ 皮膚炎およびアトピー性皮膚炎の人
- ・ 体温38℃以上（有熱期）の人
- 例：急性炎症症状 [けん（倦）怠感、悪寒、血圧変動など] の強い時期、衰弱しているとき
- ・ シリコン製品で皮膚にトラブルをおこしたことがある人
- ・ 洗髪などにより皮膚トラブルをおこしたことがある人
- ・ その他、医療機関で治療中の人

使用中身体に異常や傷みを感じたときはすぐに使用を中止し、医師に相談してください。
健康を害するおそれがあります。

ご使用について



次のようなご使用は行わないでください。

事故やけがの原因になります。

- ・本体で遊ぶ
- ・上に乗る
- ・頭部以外に使用する
- ・本体を布団やコタツの中に入れて使用する
- ・使用部周辺にアクセサリなど、硬いものを着けて使用する
- ・使用中に眠る
- ・本体や身体が濡れた状態で充電する

シリコン部を外して使わないでください。

けがの原因になります。



使用前にシリコン部に破損がないか確認し、破損のある場合は、勝手に修理などせず、お買い上げの販売店に連絡してください。

事故やけがの原因になります。

本体の隙間などに手や指をはさまないように、ご注意ください。

けがの原因になります。

電源について



本製品は充電式電池を内蔵しています。高温・低温下での充電、使用、放置をしないでください。発熱、発火、破裂の原因になります。

異常(故障)について



故障を発見したときはすぐに使用を中止し、電源を切ってください。

事故やけがの原因になります。

その他



乳幼児の手の届くところに保管したり、使用させたりしないでください。

事故やけがの原因になります。



改造はしないでください。また、機器が故障した場合には、勝手に修理などせず、お買い上げの販売店へご連絡ください。(詳しくは最終ページへ)

火災・感電・けがの原因になります。

⚠️ 安全上のご注意

⚠️ 注意

ご使用について

- ⊘ 本体に強い衝撃をあてないでください。
故障や事故の原因になります。
- ⚠️ 1回の使用は5分以内としてください。
長時間の連続使用は、必要以上の刺激となり逆効果やけがの原因になります。
初めてご使用の際はモード1「プロもみ」かモード2「ゆっくり」で使用し、使用中身体に異常がないか十分注意してください。
初めから刺激を強くすると、健康を害するおそれがあります。

電源について

- ⊘ 充電ケーブルを傷つけたり、加工したり、無理に曲げたり、引っ張ったり、ねじったりしないでください。また、重いものを乗せたり、挟み込んだりしないでください。
感電・ショート・火災の原因になります。
収納時に充電ケーブルを本体に巻きつけないでください。
コードに負荷がかかり断線し、ショート・火災などの原因になります。
充電ケーブル端子にピンやゴミを付着させないでください。
感電・ショート・火災の原因になります。
お手入れの際は必ず充電ケーブルを本体から抜いてください。また、ぬれた手で抜き差ししないでください。
感電やけがの原因になります。
充電台は防水ではありません。濡れる環境で充電しない、または保管しないでください。
充電するときは必ず水滴やゴミをふき取ってください。
- ⚠️ 充電ケーブルを抜くときは、コードを持たずに端子部分を持って引き抜いてください。
感電・ショート・発火の原因になります。
3ヶ月に一度は充電を行ってください。
長時間ご使用にならないと機能が低下し、本体内の充電電池の故障の原因になります。
充電ケーブルが傷んだりゆるい時は使用しないでください。
付属の充電ケーブルは本品の充電用途のみに使用してください。

梱包内容と各部の名称

梱包内容の確認

開梱したら、ご使用になる前に以下のものが揃っているか確認してください

- 本体 (ソフトブラシ装着)
- 充電台
- ハードブラシ 2個
- 充電ケーブル
- カバー

各部の名称

本体

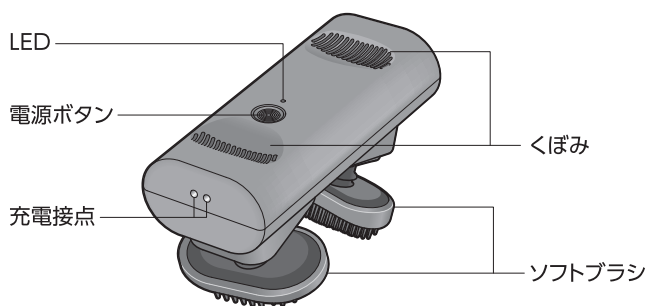

付属品

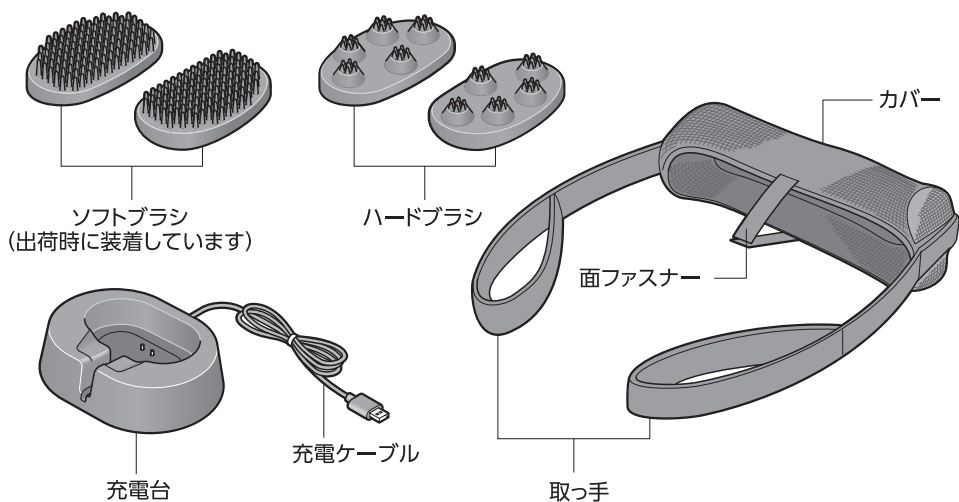

ご使用前の準備(充電)

1 本体と、市販のUSB充電器やモバイルバッテリー等を、充電ケーブルでつなぐ

充電接点があるほうを下にして充電台に乗せてください。

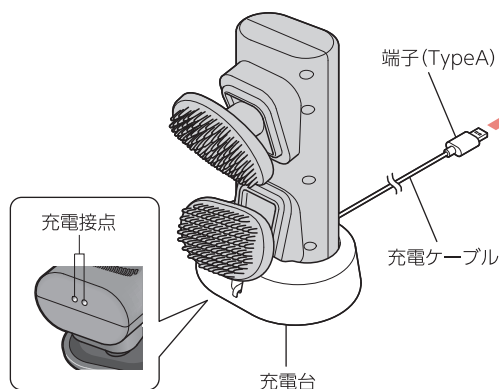

お手持ちのものをご使用ください



市販の
モバイルバッテリー



市販の
ACアダプター

※モバイルバッテリーでは満充電できないことがあります。

※カバーを付けた状態で充電出来ません。

2 充電が開始される

LEDが緑色で点滅し、充電が開始されます。

※LEDの点滅が点灯に変わると充電完了です。

●約3時間の満充電で、合計約1.5時間使用できます。

※使用する環境、負荷によって使用時間は異なります。充電残量が少なくなると動作中にLEDが赤色で点滅します

※充電中は使用できません。

※周囲温度が高い中で充電を行うと、保護装置が働き、充電が途中で止まる場合があります。

※使い始めや長時間使用しなかった時は、満充電してください。

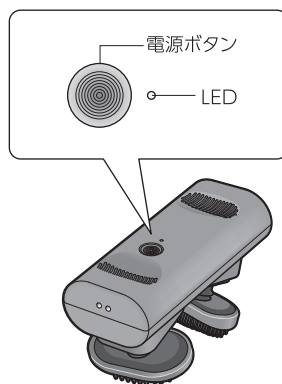

⚠ 注意

●充電台は防水ではありません。濡れる環境で充電しない、または保管しないでください。充電するときは必ず水滴やゴミをふき取ってください。

ケアの開始

1 本体をしっかり持ち、電源ボタンを長押しして動作を開始する

LEDが緑に点灯し、「プロもみ」で動作を開始します。

持ちかた

●前頭部、頭頂部、後頭部で
使うとき

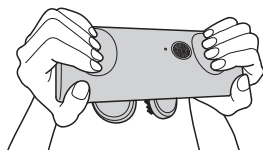

くぼみに指をかけて持つ

●側頭部で使うとき



本体をしっかり持つ

動作開始から約5分経過すると自動オフタイマーが働き、自動的に停止します。

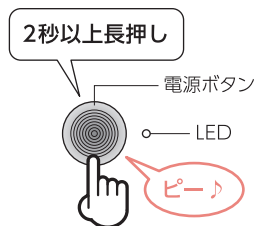

2 スピードを切り替える

電源ボタンを押すたびに、スピードが切り替わります。

スピードは3種類で「プロもみ」→「ゆっくり」→「はやく」の順に切り替わります。

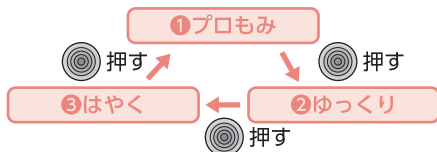

POINT

●動作スピードは下記の3種類あります。

 ● 緑点灯 ①プロもみ

1秒間隔でブラシの動作速度が変わります。



 ● 赤点灯 ②ゆっくり

ブラシが25回/分の速度で動作します。



 ● 白点灯 ③はやく

ブラシが36回/分の速度で動作します。



※動作を開始して約1分経過すると、一時停止し、揺動方向が変わります。

※まず最初はおススメのプロもみでお試しいただき、好みに合わせてスピード調整をしてください。

3 電源ボタンを長押しして動作を停止する

動作中に電源ボタンを2秒以上長押しすると、動作を停止します。

ケアする部位

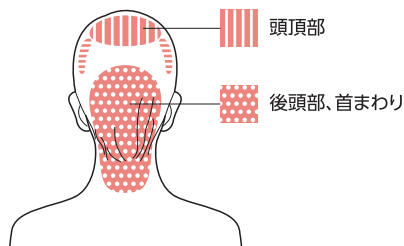
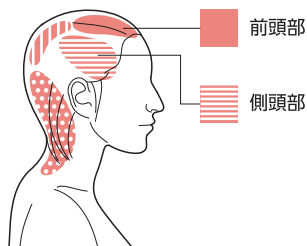

側頭部

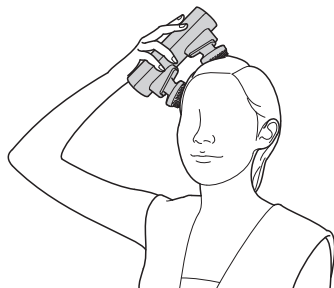

前頭部、頭頂部



後頭部、首まわり

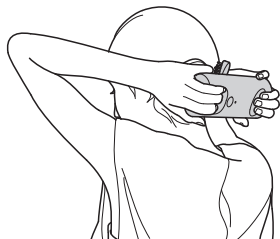

肩

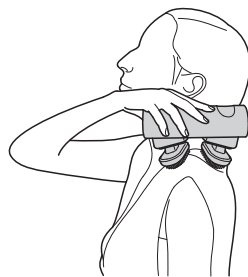

おススメ の使い方

5分タイマーで1分ごとに揺動方向が切り替わるので、切り替わるタイミングで前頭、右側頭、左側頭、頭頂、後頭と部位を変えていくと5分で5部位まんべんなくご使用できます。

いつでもケア

リラックスタイム

頭皮が濡れていなくても
ケア可能です。



バスタイム

本体は防水仕様のため
お風呂でもケア可能です。
※充電台は防水ではありません。



⚠ 注意

- シャンプーのときに使う場合は先に髪を泡立ててから本製品をご使用ください。
- シャンプー無しでも使用可能ですが、シャンプーや頭皮用トリートメント剤などを使った場合は必ず水洗いしてください。
- ブラシは揺動します。指はさみにご注意ください。
- 必ず手で持ってご使用ください。
商品に直接頭を乗せたり、負荷がかかるような使い方をすると商品が停止、破損するおそれがあります。

ブラシについて

交換して体感の強さを変更することができます。

ソフトブラシ

購入時に本体に装着されています

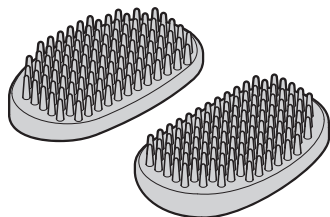

ハードブラシ

付属品として同梱されています

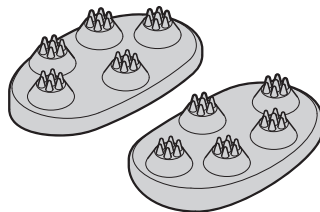

ブラシのはずし方

ブラシの端をめくるようにしてはずしてください。

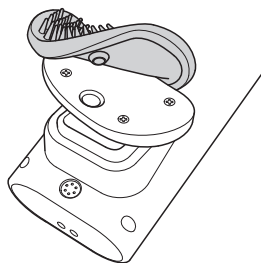

ブラシの取り付け方

①シリコン側に突起、本体側に穴があるので差し込みます。

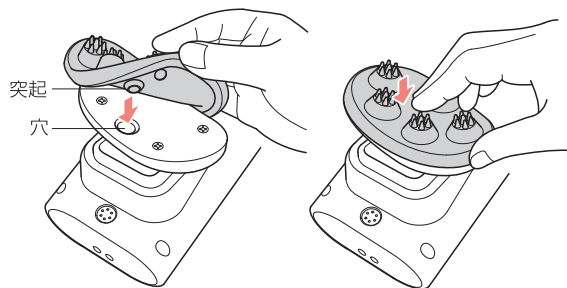

突起
穴

②周囲を押さえるようにして取り付けます。

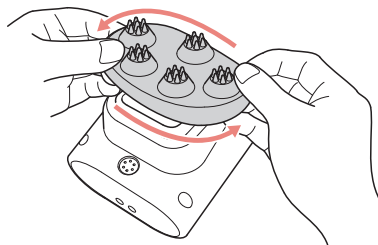

※両側同じ要領で行ってください。

カバーの使用方法

腕を上げて使いにくい場合、カバーを被せて取っ手を付けることができます。

1 カバーを取り付ける

①片方の角に合わせて被せます。

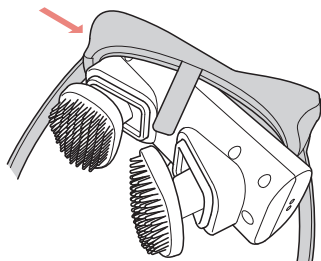

②もう片方の角に合わせて被せます。

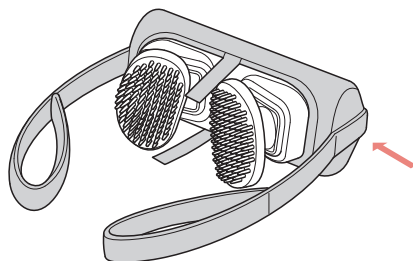

③真ん中の面ファスナーを取り付けます。

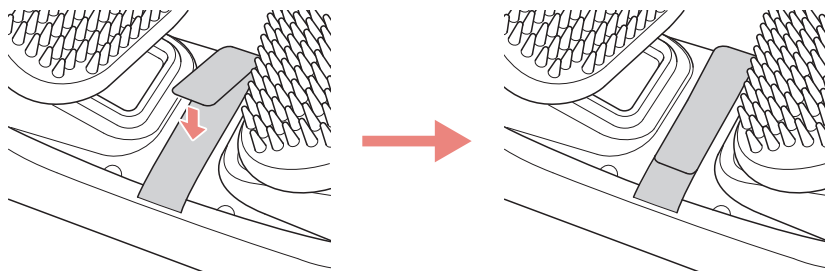

2 ケアする部位にあてる

カバーの取っ手を軽く引っ張り本体をケアする部位にあてます。

頭頂部



後頭部、首回り

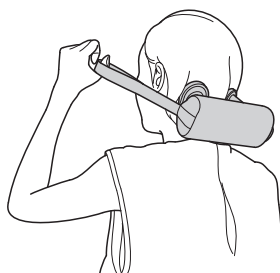

※カバーをつけた状態で充電は出来ません。

お手入れのしかた

本体・ブラシ

- ついている髪の毛や汚れを洗い流してください。取れにくい場合は綿棒や中性洗剤をご使用ください。
- 水分を乾いたタオルや布でふき取ってください。
- タオルなどの上に置き、風通しの良い場所で乾かしてください。ブラシははずした状態で乾かしてください。



充電台

- 乾いた布で汚れをふき取ってください。取れにくい場合はぬるま湯で薄めた中性洗剤に布を浸してよく絞ってから拭いてください。
- 風通しの良い場所で乾かしてください。

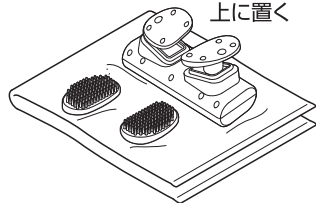

注意

● 充電台は防水ではありません。充電するときは本体の水滴をふき取ってください。濡れた身体で扱わないでください

カバー

- 汚れた部分を手洗いで形を整え陰干ししてください。
- 洗濯も可能です。絵表示に従い、面ファスナーを閉じて洗濯してください



保管について

- 汚れやホコリを取ったあと、湿気の少ないところに保管してください。
- 長期間ご使用にならないときは、袋に入れるなどホコリがつかないようにしてください。
- 保管中はカバーを外してください。
- コード類はねじれをほどいて保管ください。
- 保管の際は変形しないよう、ブラシが下にならないようにしてください。または製品の上に物を置かないでください。
- 幼児やお子様の手の届くところには保管しないでください。
- 本製品はリチウムイオン充電電池を使用しています。本製品を廃棄する場合は、自治体の分別ルールに従って廃棄してください。

🔧 故障かなと思ったら

修理に出す前に以下についてもう一度点検してください。それでも正常に動作しないときはお買上げの販売店に修理を依頼してください。

絶対に分解したり、修理改造はしないでください。異常動作をしてけがや事故のおそれがあります。

動かない	充電が不十分、または充電が切れていませんか？ 正しく充電してください。
	動作スタート時は電源ボタンを2秒以上長押ししてください。(P.6参照)
運転中に停止した	充電不足ではありませんか？ 正しく充電してください。
	スタートしてから約5分経過すると、タイマー機能がはたらき、自動的に運転が停止します。故障ではありません。 電源ボタンを押すと運転を再開します。
	しばらくしてから電源ボタンを長押ししてください。 過度な負荷がかかると安全装置が働いて止まることがあります。
ときどき止まることがある	1分ごとに動作方向が切り替わるときに、1秒ほど止まります。異常ではありません。
充電に時間がかかる	充電時の環境温度などにより所要時間は異なります。
充電しても使用時間が極端に短い	充電電池の寿命と考えられます。
5分以上経っても電源が切れない	使用を中止して、お買い上げの販売店に修理を依頼してください。
電源ボタンのランプが点滅する	充電中は緑色のランプが点滅します。
充電できない	充電ケーブルを正しくつないでいますか？(P.5参照)
	長期間保管し、電池が放電しきっていませんか？ 完全放電すると使用できませんので3ヶ月に1度は充電してください。
	高温時や低温時は充電できないことがあります。 常温の場所で充電してください。
動作中にLEDが赤色に点滅する	充電残量が残りに少なくなると赤色で点滅します。
異音がある／音が大きい	使用中の動作音は構造上発生するものですので、異常ではありません。

商品名	モノルルド ヘッドケア
商品番号	AX-HXL352
製品サイズ	本体：(約) W180×L80×H100 (mm) 充電ケーブル長：約1m
製品重量	約470g (本体のみ) ※充電台・カバー含まず
タイマー	約5分自動オフ
回転数	モード1「プロもみ」：22回転/分 モード2「ゆっくり」：25回転/分 モード3「はやく」：36回転/分
電源電圧	DC5V (リチウムイオン充電電池)
内蔵電池	1800mAh
充電時間	約3時間
連続使用時間	約1.5時間
素材	ABS樹脂、シリコン
生産国	中国

※本製品は医療機器ではありません。

別売品について

ブラシ・充電台・カバーの汚れがひどくなったり、破損したり、紛失した場合はアテックス直販サイトでお買い求めください。

ATEX direct (アテックスダイレクト)

<https://www.atexdirect.jp/>

ご購入や質問などはアテックスのホームページ、または、フリーダイヤルまでお問い合わせください。(フリーダイヤル：0120-951-719)

memo

A series of horizontal dashed lines for writing.

♡ 保証とアフターサービス

- 1 本製品の保証書は、下記に添付しています。保証書は必ず「お買上げ年月日」と「販売店名」など、所定事項の記入および記載内容をよくお読みのと、大切に保管してください。
- 2 保証期間は、お買上げ日より1年間です。保証期間中に修理を依頼されるときは保証書をご提出のうえ、お買上げの販売店に修理をご依頼ください。
- 3 保証期間経過後の修理につきましては、修理によって機能が維持できる場合は、お客様のご要望により有料修理いたします。
- 4 弊社は「モノルルド ヘッドケア」の補修用性能部品の最低保有期間を、製造打切後最低3年間としています。性能部品とはその製品の機能を維持するために必要な部品です。
- 5 保証期間中の修理などアフターサービスについてご不明な点は、お買上げの販売元、または下記に明記しておりますカスタマーサービスセンターまでお問い合わせください。

保証書

本製品は厳密な検査を経て出荷されたものです。
お客様の正常な使用状態で万一故障した場合は、保証書に記載された期間、下記保証規約により無料修理をお約束いたします。修理は必ず本書を添えてご依頼ください。



株式会社アテックス
〒547-0014 大阪市平野区長吉川辺3-3-24
<https://www.atex-net.co.jp/>

品名 / 型番	モノルルド ヘッドケア / AX-HXL352		
お買上げ年月日*	年 月 日	保証期間	お買上日より1年 本体
* お客様	お名前	* 販売店	
	ご住所		
	TEL: () -		

*欄に記入のない場合、本書は無効となることがありますので、必ず記入の有無をご確認ください。

保証規約

- 1 保証期間中であっても以下の理由またはこれに準ずる理由により生じた故障などについては本保証書は適用されません。
 - ・取扱上の不注意、誤った使用方法
 - ・天災、火災などによる故障または損傷
 - ・お買上げ後の転居等による輸送、移動、落下など
 - ・保存上の不備
 - ・弊社または弊社の指定した事業所以外で行われた修理、改造
 - ・本製品本来の使用目的以外の使用
 - ・一般家庭以外（例えば業務用の長時間使用、船舶への搭載）に使用された場合の故障および損傷
- 2 運賃諸掛り費用は原則としてお客様にてご負担願います。
- 3 無料保証期間はご購入の日から1年間です。
- 4 保証の適用されない故障および保証期間経過後の故障については、有料で修理いたします。
- 5 保証書の再発行はいたしません。
- 6 本書のご提示がない場合や無料保証期間を過ぎた場合は、有料修理になります。
- 7 本書は日本国内においてのみ有効です。

本書に明示した期間、条件のもとにおいて無料修理をお約束するものです。従って本書によってお客様の法律上の権利を制限するものではありません。

 株式会社アテックス
ATEX <https://www.atex-net.co.jp/>

株式会社アテックス 大阪物流センター
〒595-0074 大阪府泉大津市小津島町6-11

■修理・アフターサービスについてのご相談・お問い合わせは



カスタマーサービス
0120-486-505

受付時間 平日10:00~17:00(土・日・祝日・夏期休暇・年末年始を除く)